

Propriétaire de l'ouvrage

le 21 août 2013

**Syctom, l'agence métropolitaine des déchets ménagers**  
35, boulevard de Sébastopol  
**75 001 PARIS**  
Tél. : 01.40.13.17.00

**USINE D'INCINERATION D'ORDURES MENAGERES**  
**D'IVRY-PARIS XIII**  
**DOSSIER D'INFORMATION DU PUBLIC**  
**BILAN ANNUEL 2012**

Exploitant

**IVRY PARIS XIII**  
Tour T1  
1, Place Samuel de Champlain  
92400 COURBEVOIE

Adresse de l'installation

**Usine d'incinération d'ordures ménagères**  
43, rue Bruneseau  
**75 013 PARIS**  
Tél. : 01.45.21.55.00

## SYNTHESE ELEMENTS MARQUANTS DE L'ANNEE 2012

### DECHETS INCINERES

→ 688 420 tonnes

### REJETS ATMOSPHERIQUES

Polluants mesurés en continu (poussières, COT, HCl, SO<sub>2</sub>, NO<sub>x</sub>, CO) :

→ Four 1 : 4 heures et 40 minutes de dépassements des seuils sur les moyennes 30 minutes (moyenne 10 mn pour le CO), tous polluants confondus sur l'année, ce qui représente moins de 0,06 % de la durée totale de fonctionnement du four,

→ Four 2 : 3 heures et 30 minutes de dépassements des seuils sur les moyennes 30 minutes (moyenne 10 mn pour le CO), tous polluants confondus sur l'année, ce qui représente 0,05 % de la durée totale de fonctionnement du four.

Ces durées sont très en deçà de la limite réglementaire de 60 heures par four.

Mesures trimestrielles des dioxines et furanes par des laboratoires agréés :

→ Four 1 : une valeur moyenne annuelle des mesures ponctuelles trimestrielles de dioxines et furanes de 0,005 ng iTEQ OTAN/Nm<sup>3</sup> à 11 % d'O<sub>2</sub> sur gaz sec,

→ Four 2 : une valeur moyenne annuelle des mesures ponctuelles trimestrielles de dioxines et furanes de 0,014 ng iTEQ OTAN/Nm<sup>3</sup> à 11 % d'O<sub>2</sub> sur gaz sec,

soit des valeurs très inférieures au seuil réglementaire de 0,1 ng iTEQ OTAN/Nm<sup>3</sup> à 11 % d'O<sub>2</sub> sur gaz sec fixé par l'arrêté du 20 septembre 2002.

### VALORISATION

Valorisation matière :

- 122 570 tonnes de mâchefers,
- 13 810 tonnes de ferrailles (dont 1291 tonnes issues du process de l'IME),

ont été évacuées vers des filières de valorisation réglementées.

Valorisation énergétique :

- 1 314 398 tonnes de vapeur, soit l'équivalent d'énergie nécessaire pour le chauffage de 104858 logements sur la base de 10 MWh par logement,
- 60 505 MWh d'électricité vendue.

La valorisation énergétique représente une économie de 95 385 tep (tonnes équivalent pétrole) pour la collectivité.

## Fonctionnement du centre d'incinération avec valorisation énergétique à Ivry-Paris XIII

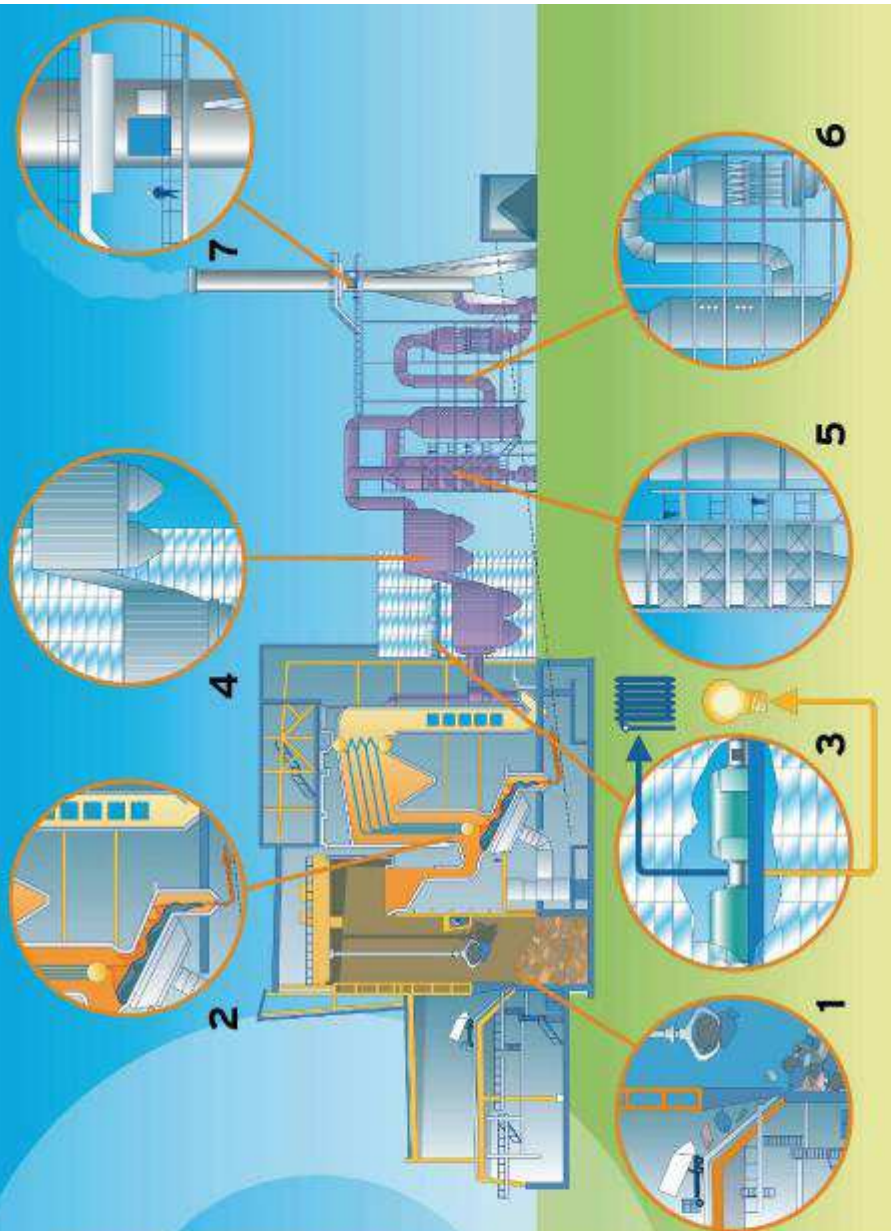

- 1 Qual de déchargement et fosse de réception des déchets**  
Chaque jour, les déchets issus des collectes d'ordures ménagères d'un bassin de population de plus de 1 400 000 habitants aboutissent au centre du SYCTOM à Ivry-Paris XIII, où ils sont déversés dans une fosse.
- 2 Groupe four-chaudière et extracteur à mâchefer**  
Reprises par des grappins, les ordures ménagères sont déposées dans un four où elles sont incinérées à une température d'environ 900 °C. La chaleur dégagée permet de transformer l'eau circulant dans la chaudière en vapeur. Les mâchefer, qui sont les résidus solides de l'incinération, sont extraits puis évacués par voie fluviale vers un centre de traitement où ils sont transformés en matériaux pour les travaux publics.
- 3 Groupe turboalternateur : la production d'énergie**  
La chaleur générée par la combustion des ordures ménagères est transformée en vapeur et en électricité. La vapeur, qui est vendue à la Compagnie Parisienne de Chauffage Urbain, permet de chauffer 100 000 équivalents-logement chaque année. Quant à l'électricité, une partie est utilisée pour le fonctionnement du centre et le reste est vendu à EDF.
- 4 Première étape du traitement des fumées : les électrofiltres**  
Afin d'éliminer les polluants, les gaz de combustion sont épurés avant leur rejet dans l'atmosphère. Les particules en suspension sont piégées par deux dépoussiéreurs électrostatiques (dits « électrofiltres »).
- 5 Réacteur catalytique : destruction des dioxines et des NOx**  
La deuxième étape de l'épuration des fumées consiste à détruire les dioxines et furanes ainsi que les oxydes d'azote (NOx) par un traitement catalytique opérant à 250 °C.
- 6 Laver et venturi : l'étape finale du traitement des fumées**  
Les gaz sont lavés à travers un filtre formé de fines particules d'eau, afin de capter les polluants acides (chlorure d'hydrogène et oxyde de soufre). L'injection de charbon et soude permet de finaliser la destruction des dioxines et oxydes de soufre.
- 7 Analyse des rejets atmosphériques**  
Avant leur rejet dans l'atmosphère, les fumées sont analysées dans la cheminée. Les résultats de cette autosurveillance sont enregistrés et transmis périodiquement aux autorités compétentes.

**Rédacteur** : Mme GILLI et M MARTINET

**Vérificateur** : M. LEROUX

**Approbateur** : M. MAURY

**Accessibilité** : Libre

**Objet :** Dossier d'information du public

**DESTINATAIRES INTERNES IVRY PARIS XIII**

**DESTINATAIRES EXTERNES**

DIRECTION GENERALE

DIRECTION IVRY

Syctom : M. LABROUCHE

M. FOURNET

M. HIRTZBERGER

Mme BOUX

DRIEE : M. BOURGEOIS

Mme POLVECHE

Préfecture du Val-de-Marne : Mme PHAN-DANG

Mairie d'Ivry-sur-Seine

## SOMMAIRE

### INTRODUCTION

<b>1</b>	<b>PRESENTATION DE L'INSTALLATION</b>	<b>2</b>
	1.1 APPORT DE DECHETS – INTRODUCTION DANS LES FOURS	2
	1.2 INCINERATION – PRODUCTION D'ENERGIE	2
	1.3 TRAITEMENT DES FUMÉES	2
	1.4 RESIDUS SOLIDES	2
	1.5 BESOINS EN EAU	2
	1.6 REJETS D'EAU	2
<b>2</b>	<b>DECHETS REÇUS</b>	<b>2</b>
	2.1 NATURE DES DECHETS ACCEPTES	2
	2.2 NATURE ET PROVENANCE DES DECHETS REÇUS	2
	2.3 ORIGINE GEOGRAPHIQUE DES DECHETS	2
	2.4 QUANTITES DE DECHETS TRAITES	2
<b>3</b>	<b>REJETS ATMOSPHERIQUES</b>	<b>2</b>
	3.1 CONCENTRATIONS EN POLLUANTS (HORS DIOXINES ET FURANES)	2
	3.2 FLUX DE POLLUANTS	2
	3.3 CONTROLES DES EMISSIONS DE DIOXINES ET DE FURANES	2
	3.3.1 Contrôles extérieurs effectués selon les méthodes normalisées	2
	3.3.2 Prélèvements en continu	2
	3.4 RETOMBÉES ATMOSPHERIQUES	2
	3.4.1 Implantation et exposition des jauges	2
	3.4.2 Cartographie des résultats PCDD/PCDF	2
	3.4.3 Cartographie des résultats de métaux	2
	3.4.4 Récapitulatif des résultats	2
<b>4</b>	<b>BESOINS EN EAU ET REJETS LIQUIDES</b>	<b>2</b>
	4.1 PRELEVEMENTS D'EAU	2
	4.2 REJETS D'EAU	2
	4.2.1 Quantités rejetées	2
	4.2.2 Surveillance de la qualité des rejets	2
<b>5</b>	<b>BILANS MATIERES</b>	<b>2</b>
<b>6</b>	<b>VALORISATION ET ELIMINATION DES SOUS-PRODUITS</b>	<b>2</b>
<b>7</b>	<b>VALORISATION ENERGETIQUE</b>	<b>2</b>
<b>8</b>	<b>TRANSPORTS</b>	<b>2</b>
<b>9</b>	<b>MODIFICATIONS APORTEES A L'INSTALLATION EN 2012</b>	<b>2</b>
<b>10</b>	<b>INCIDENTS</b>	<b>2</b>
	10.1 DETECTION DE RADIOACTIVITE A L'ENTREE DU SITE	2
	10.2 AUTRES INCIDENTS	2
<b>11</b>	<b>CAS PARTICULIER DES ARRETS ET DEMARRAGES</b>	<b>2</b>

<b>Liste des Annexes</b>	<b>2</b>
<b>ANNEXE 1 : ARRETES APPLICABLES ET DECISIONS INDIVIDUELLES PRISES EN 2011</b>	<b>2</b>
<b>ANNEXE 2 : BASSINS VERSANTS DES ORDURES MENAGERES EN 2012</b>	<b>2</b>
<b>ANNEXE 3 : REJETS ATMOSPHERIQUES</b>	<b>2</b>
<b>ANNEXE 4 : REJETS LIQUIDES</b>	<b>2</b>
<b>ANNEXE 5 : REJETS SOLIDES</b>	<b>2</b>
<b>ANNEXE 6 : PERFORMANCE ENERGETIQUE</b>	<b>2</b>
<b>ANNEXE 7 : INCIDENTS</b>	<b>2</b>
<b>ANNEXE 8 : OBJECTIFS ENVIRONNEMENTAUX DU GROUPE SITA</b>	<b>2</b>
<b>ANNEXE 9 : CERTIFICAT DE RENOUVELLEMENT DE L'ISO 14001</b>	<b>2</b>
<b>ANNEXE 10 : LEXIQUE</b>	<b>2</b>

## INTRODUCTION

### Généralités

Les décret n° 2011-828 du 11 juillet 2011 et n° 201 2-189 du 7 février 2012, codifiés aux articles R125-1 à R125-8 du code de l'environnement et fixant les modalités d'exercice du droit à l'information en matière de déchets prévues à l'article 3.1 de la loi du 15 juillet 1975, prévoient que les exploitants d'installations de traitement des déchets établissent chaque année un dossier concernant leur installation, qui peut être librement consulté à la mairie de la commune d'implantation.

Comme le stipule l'article R 125-8 du code de l'environnement, ce dossier sera présenté par l'exploitant à la commission de suivi de site (CSS) une fois par an. Cette commission remplace la commission locale d'information et de surveillance (CLIS).

Organisée par le préfet, la dernière CSS a eu lieu le 18 mars 2013 à l'usine.

Le dossier est établi par IVRY PARIS XIII<sup>1</sup>, exploitant l'unité de valorisation énergétique d'Ivry-Paris XIII depuis le 1<sup>er</sup> février 2011 pour le compte du Syctom, l'agence métropolitaine des déchets ménagers, qui en est le propriétaire.

IVRY PARIS XIII est filiale de SITA, spécialisée dans la gestion et la valorisation des déchets. SITA appartient au groupe SUEZ ENVIRONNEMENT, dédié aux métiers de la propreté et de l'eau et détenu à 35,7 % par GDF SUEZ.

### Résultats

Ce document présente le bilan du site pour l'année 2012. Il comporte tout d'abord une présentation de l'installation et un état des lieux des déchets reçus et générés (sous-produits) ainsi que les résultats des différents rejets atmosphériques et aqueux. Puis, il présente le bilan de l'année écoulée sur le plan environnemental, les caractéristiques des différents rejets et les incidents éventuels. Enfin, en annexe 1, il liste les arrêtés (préfectoraux et autres) applicables à l'installation.

Figure, dans ce document, la synthèse des principaux résultats :

- des contrôles effectués par l'exploitant au titre de l'auto-surveillance,
- des contrôles réalisés par des organismes extérieurs.

Rappelons que ces contrôles sont réalisés périodiquement pour l'ensemble des rejets liquides, des rejets atmosphériques et des sous-produits. Les résultats des contrôles sont transmis à la Direction régionale et interdépartementale de l'environnement et de l'énergie (DRIEE), accompagnés de remarques sur les anomalies éventuelles.

### Etude d'impact

Une étude d'impact a été réalisée en novembre 2004 (réf : TECH 7179 S0001 A). Cette étude prend en compte les futures installations complémentaires mises en place courant 2005, en réponse aux exigences de l'arrêté ministériel du 20 septembre 2002 applicable le 28 décembre 2005.

D'autre part, l'évaluation (à fin 2006) en terme de « Meilleures Techniques Disponibles » des techniques mises en œuvre dans une installation d'incinération des déchets suivant le guide méthodologique de la FNADE (version mai 2007), est incluse dans le bilan décennal "1997-2006" (réf : DTE 7251 S 0001 D) envoyé à la préfecture du Val-de-Marne le 8 octobre 2007.

---

<sup>1</sup> Dans la suite du document, pour éviter toute confusion, la société IVRY PARIS XIII sera mentionnée en lettres capitales. En revanche, lorsqu'il sera fait référence au site d'Ivry-Paris XIII, celui-ci sera mentionné en lettres minuscules.

Ce bilan comporte également :

- la synthèse des études réalisées au cours de ces 10 ans permettant d'estimer l'impact de l'installation sur son environnement : étude technico-économique sur la mise en conformité (juin 2003), étude d'impact (novembre 2004) et étude de danger (février 2005),
- les investissements réalisés en vue de limiter l'impact de l'installation sur l'environnement : travaux importants et en particulier les équipements de traitement des fumées,
- les dispositions prises pour réduire les effets de l'installation sur l'environnement : travaux moins importants, procédures internes,
- les mesures envisagées par l'exploitant pour supprimer, limiter et compenser les inconvénients de l'installation.

### **Système de Management Environnemental**

Le groupe SITA est certifié ISO 14001 depuis mai 2002. La certification a été renouvelée en 2011 pour une période de 3 ans avec l'intégration dans son périmètre de l'usine d'Ivry-Paris XIII pour son activité de traitement thermique et de valorisation énergétique de déchets ménagers. Les objectifs environnementaux du groupe ainsi qu'une copie du certificat de renouvellement sont fournis en annexes 8 et 9.

### **Charte de Qualité Environnementale**

La charte de qualité environnementale a été élaborée par le Syctom, en collaboration avec la Ville d'Ivry-sur-Seine, la Mairie du 13<sup>e</sup> arrondissement de Paris et les membres du comité des partenaires de la concertation.

Elle garantit les conditions de qualité, de sécurité et de protection de l'environnement qui seront mises en œuvre pour la construction du centre de valorisation organique et énergétique d'Ivry-Paris XIII, son exploitation et sa déconstruction en fin de vie. La charte définit aussi les conditions à appliquer lors de la prolongation de l'exploitation du centre actuel, pendant sa déconstruction qui se déroulera en même temps que la construction du futur centre de traitement et enfin pendant l'exploitation du futur centre de traitement.

Un comité de suivi de la charte de qualité environnementale est organisé chaque année. Le premier a eu lieu le 25 juin 2012.

### **Journée Portes Ouvertes**

Dans une démarche de transparence, une journée portes ouvertes est organisée chaque année pour le public par le Syctom avec la participation d'IVRY PARIS XIII. Elle s'est déroulée le 23 juin 2012.



## 1 PRESENTATION DE L'INSTALLATION

L'usine d'incinération d'Ivry-Paris XIII a été mise en service en 1969. Elle appartient au Sycotom qui en a confié l'exploitation à la société IVRY PARIS XIII.

Le Sycotom est un établissement public administratif regroupant 84 communes en 2012 et représentant 5,7 millions d'habitants. Il traite 2,4 millions de tonnes de déchets ménagers et assimilés par an. Il dispose de plusieurs centres de tri des collectes sélectives, d'un centre de transfert des ordures ménagères et de trois UIOM (Ivry-Paris XIII, Saint Ouen, Isséane). Il met en œuvre un plan de prévention visant à réduire à la source la quantité de déchets produits sur son territoire et leur toxicité. En annexe 2, figure une carte illustrant le périmètre géographique du Sycotom

L'usine d'Ivry-Paris XIII comporte deux groupes fours-chaudières identiques et un groupe turbo-alternateur.

Le fonctionnement de l'usine est géré depuis la salle de contrôle où sont placés les postes de commande et les pupitres de pilotage à distance des ponts roulants pour charger les fours en déchets.

### 1.1 APPORT DE DECHETS – INTRODUCTION DANS LES FOURS

Les véhicules de collecte entrent sur le site, franchissent un portique de détection de radioactivité des déchets puis sont pesés avant de prendre la rampe d'accès menant au quai de déchargement.

Les véhicules déversent leur contenu dans la fosse, par l'intermédiaire de travées de déversement et empruntent la rampe de sortie pour quitter l'usine après avoir été pesés à vide.

L'alimentation des fours est assurée à partir de la fosse de réception par les deux ponts roulants qui déversent les déchets dans les trémies de chargement des fours.

En cas d'indisponibilité totale ou partielle des fours ou d'apports trop importants de déchets, les ponts roulants peuvent également alimenter une trémie destinée au chargement de véhicules gros porteurs qui transfèrent alors les déchets vers d'autres installations de traitement.

### 1.2 INCINERATION – PRODUCTION D'ENERGIE

Les deux groupes fours-chaudières assurent l'incinération de 50 t/h de déchets (par four) pour une production de vapeur de 125 t/h (par chaudière).

La vapeur d'eau produite est détendue dans un groupe turbo-alternateur d'une puissance de 64 MW à soutirage et à condensation, ce qui permet de produire de l'électricité vendue à EDF et de la vapeur vendue à CPCU (Compagnie Parisienne de Chauffage Urbain), dans des proportions variables.

En cas d'indisponibilité du groupe turbo-alternateur, la totalité de la vapeur peut être livrée au réseau de chauffage après passage dans un poste de contournement qui assure une détente et une désurchauffe.

Dans le cas où le réseau de chauffage est indisponible ou saturé, la vapeur peut être condensée sans récupération d'énergie par un condenseur refroidi avec l'eau de la Seine. Ce condenseur permet d'assurer la continuité de l'incinération des déchets, tout en récupérant la vapeur sous forme d'eau.

### 1.3 TRAITEMENT DES FUMÉES

Les fumées résultant de la combustion des déchets sont épurées avant d'être émises dans l'atmosphère par deux cheminées, d'une hauteur de 80 mètres.

L'épuration est réalisée pour chaque four par deux lignes de traitement en parallèle.

Chaque ligne est composée de :

- sept brûleurs de démarrage qui conditionnent les électro-filtres avant l'allumage du four,
- un dépoussiérage électrostatique (électro-filtres à 4 champs, dont 2 ajoutés en 2005),
- trois brûleurs de réchauffage, qui permettent d'obtenir une température des fumées optimale et constante de 270°C au niveau du système de Réduction Catalytique Sélective (SCR),
- un échangeur eau/fumées placé en aval de la SCR permettant de récupérer de l'énergie thermique des fumées,
- une unité de destruction des dioxines et furanes (PCDD/F) DéDiOx et de traitement des NOx DéNOx (oxydes d'azotes) par système SCR avec injection d'ammoniaque, depuis octobre 2005 sur le four 1 et décembre 2005 sur le four 2,
- un brûleur de préchauffage, qui permet de conditionner en température la SCR avant la mise en service du traitement des fumées et l'allumage du four,
- un ventilateur complémentaire a été installé pour compenser les pertes de charges supplémentaires induites par les nouveaux équipements de traitements des fumées,
- une unité de neutralisation des gaz acides via une tour de lavage, avec injection de lait de chaux. Les eaux de lavage sont dirigées vers une station de traitement physico-chimique avant rejet en station d'épuration (dénommée station TE),
- une unité DéDiox complémentaire d'injection de coke de lignite dans le laveur acide pour une captation complémentaire des dioxines et furanes, mise en service en décembre 2005,
- un ensemble de venturis filtrants pour déshumidifier les fumées et parfaire le dépoussiérage,
- une unité de traitement des oxydes de soufre DéSOx par injection de soude réalisée au niveau des venturis filtrants afin de capter les éventuels pics de SO<sub>2</sub> (dioxyde de soufre),
- un ventilateur de tirage.

Par ailleurs, certaines utilités sont en place :

- un poste de stockage, de préparation et d'injection de chaux dans le laveur acide pour neutraliser les gaz,
- une station de préparation et d'injection de soude pour la DéSOx,
- une station de stockage et de distribution d'ammoniaque pour la DéNOx,
- une station de stockage, de préparation et de distribution de coke de lignite pour la DéDiox complémentaire,
- un réseau de distribution de gaz naturel pour alimenter les différents brûleurs nécessaires au traitement des fumées.

**SCHEMA DE PRINCIPE D'UNE LIGNE DE TRAITEMENT DES FUMÉES**

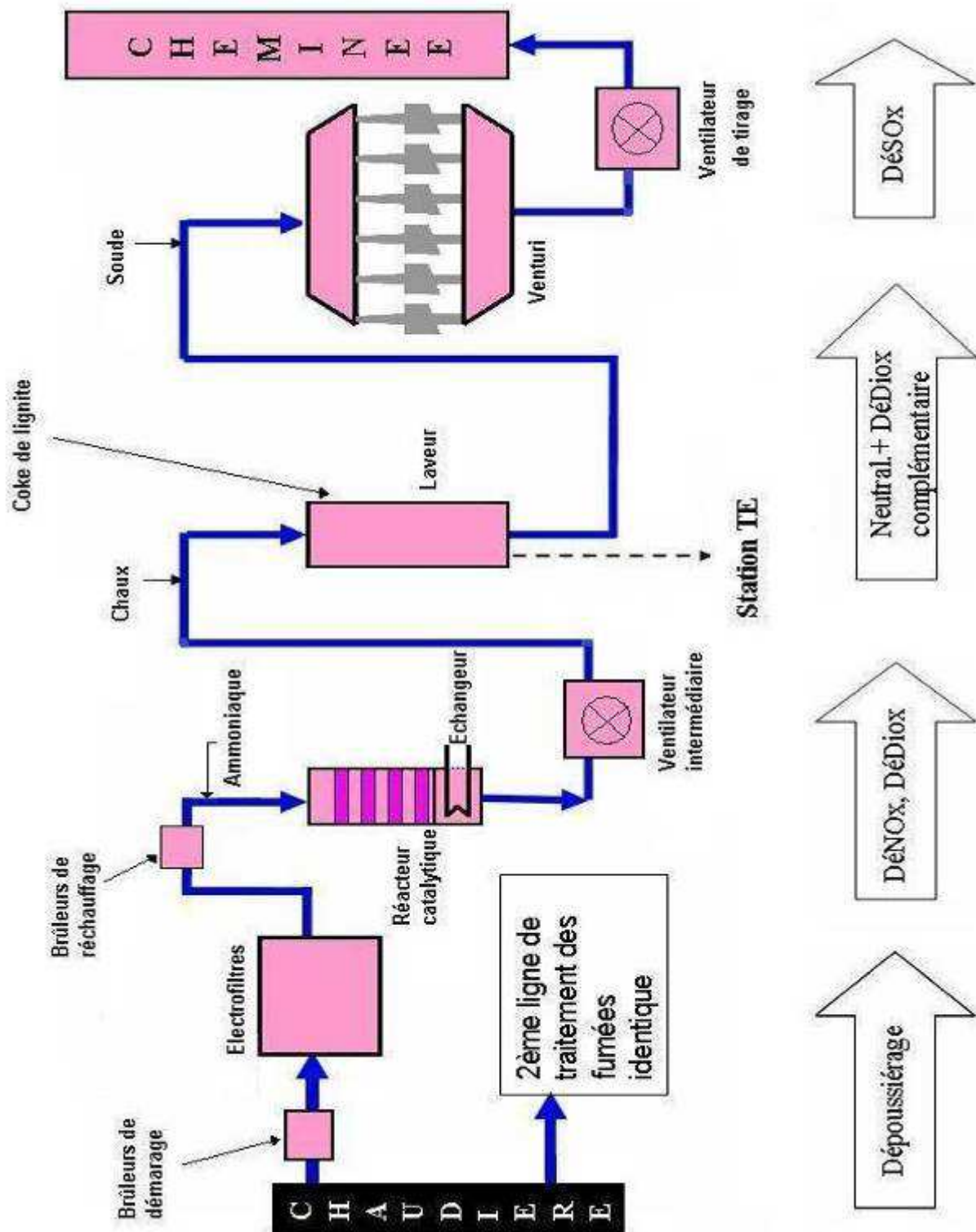

## 1.4 RESIDUS SOLIDES

A la sortie des extracteurs situés en fin de grille de combustion, les mâchefers sont évacués par convoyeurs vibrants et tapis transporteurs vers leur lieu de stockage couvert. Ils subissent avant stockage un scalpage et un déferraillage par tambour magnétique.

Les mâchefers déferraillés sont ensuite chargés dans des camions qui effectuent un trajet de quelques centaines de mètres jusqu'à une parcelle située en bord de Seine où les mâchefers sont chargés dans des péniches. Ils sont alors évacués par voie fluviale vers une installation de traitement où ils subissent une maturation, puis un traitement permettant de séparer les métaux et la grave. Les métaux sont valorisés dans les filières de reprise du Syctom et la grave est valorisée en technique routière.

Le traitement des mâchefers d'Ivry est assuré par la société CIDEME sur l'Installation de Maturation et d'Elaboration d'Isles-les-Meldeuses en Seine-et-Marne.

Les ferrailles (petites et grosses) extraites lors du déferraillage des mâchefers sont prises en charge par le repreneur du Syctom qui assure leur recyclage en aciérie. Le repreneur du Syctom pour les ferrailles est la société GALLOO. Un contrat est passé entre le Syctom et son repreneur désigné.

Les REFIOM (cendres et gâteaux de filtration de la station de traitement des eaux du lavage des fumées) et les gâteaux de filtration de la station de traitement des eaux résiduaires sont évacués vers l'installation de traitement des déchets dangereux exploitée par SITA FD à Villeparisis en Seine-et-Marne.

## 1.5 BESOINS EN EAU

Les besoins en eau de l'usine (eau industrielle et eau de refroidissement) sont assurés par la station de pompage en Seine.

L'eau alimentaire des chaudières est préparée par déminéralisation totale, à partir des retours d'eau du réseau de chauffage urbain, complétés par un appoint en eau de Seine préalablement décarbonatée et pré-déminéralisée. Les retours d'eau sont principalement issus de la condensation de la vapeur livrée à CPCU.

L'eau déminéralisée est ensuite réchauffée par échange avec les fumées de la combustion, puis dans la bêche alimentaire par de la vapeur, avant d'être injectée dans les chaudières pour se transformer en vapeur.

## 1.6 REJETS D'EAU

L'installation rejette ses effluents industriels liquides dans le réseau d'assainissement (quai Marcel Boyer), après traitement physico-chimique des différentes eaux à savoir : les eaux de lavage des fumées dans une station (dite TE), les eaux résiduaires dans une autre station (dite TER) et enfin les eaux de régénération du poste de production d'eau déminéralisée dans une fosse de neutralisation.

Les eaux usées ainsi que les eaux pluviales sont elles aussi rejetées dans le réseau d'assainissement (rue Victor Hugo et quai Marcel Boyer à Ivry-sur-Seine et rue Bruneseau à Paris).

Les collecteurs d'eaux pluviales sont équipés de débourbeurs et de déshuileurs.

## 2 DECHETS REÇUS

### 2.1 NATURE DES DECHETS ACCEPTES

L'arrêté préfectoral n°2004/2089 du 16 juin 2004, actualisant les conditions d'exploitation de l'unité d'incinération d'ordures ménagères (UIOM) exploitée par Ivry-Paris XIII entrée 43, rue Bruneseau Paris XIII, imposant en particulier sa mise en conformité avec les exigences de l'arrêté ministériel du 20 septembre 2002 applicable le 28 décembre 2005, et portant réglementation codificative au titre de la législation des installations classées pour la protection de l'environnement, précise notamment dans ses prescriptions techniques annexes que :

- *les installations seront dédiées exclusivement à l'incinération des déchets non dangereux visés par le décret 2002-540 du 18 avril 2002 relatif à la classification des déchets (déchets ménagers et autres résidus urbains, déchets de commerce et d'industrie assimilables aux déchets ménagers et des déchets non contaminés provenant d'établissements sanitaires et assimilés).*

La capacité nominale de l'installation est de 730 000 tonnes pour des résidus urbains ayant un pouvoir calorifique (PCI) de 2 245 th/t.

### 2.2 NATURE ET PROVENANCE DES DECHETS REÇUS

Les déchets reçus sont principalement :

- des ordures ménagères et déchets assimilés (déchets verts, balayures) produits par les communes adhérant au Sycotm et appartenant au bassin versant desservant l'UIOM d'Ivry-Paris XIII,
- des refus de tri du centre de tri mitoyen exploité par la société SITA dans l'enceinte de l'usine,
- des déchets acheminés depuis les UIOM de Saint-Ouen et Isséane, en cas d'arrêts (programmés ou fortuits) de ces dernières. Les déchets sont repris en fosse de réception de ces usines et chargés dans des camions gros-porteurs (semi-remorques) qui les transportent jusqu'à l'UIOM d'Ivry-Paris XIII si celle-ci peut recevoir ces déchets supplémentaires et ainsi éviter leur envoi vers un centre n'appartenant pas au Sycotm,
- des déchets ménagers et assimilés en provenance du centre de transfert de Romainville, lorsque l'UIOM d'Ivry peut recevoir ces déchets.

### 2.3 ORIGINE GEOGRAPHIQUE DES DECHETS

Les 12 arrondissements de Paris déversant à l'usine d'Ivry-Paris XIII sont les suivants :

- 1<sup>er</sup>, 2<sup>ème</sup> en partie, 3<sup>ème</sup>, 4<sup>ème</sup>, 5<sup>ème</sup>, 6<sup>ème</sup>, 10<sup>ème</sup> en partie, 11<sup>ème</sup>, 12<sup>ème</sup>, 13<sup>ème</sup>, 14<sup>ème</sup> en partie et 20<sup>ème</sup> en partie.

Les 14 communes de la petite couronne déversant à l'usine d'Ivry-Paris XIII sont :

- Cachan, Charenton-le-Pont, Gentilly, Ivry-sur-Seine, Joinville-le-Pont, le Kremlin-Bicêtre, Maisons-Alfort, Montrouge, Saint-Mandé, Saint-Maurice, Valenton, Villejuif, Vincennes, Vitry-sur-Seine.

Le territoire du Sycotm et les bassins versants de ses installations figurent en annexe 2.

## 2.4 QUANTITES DE DECHETS TRAITES

Les flux de déchets reçus, traités et évacués en 2012 sont précisés dans le tableau suivant. Le tonnage de déchets incinérés s'élève à 688 420 tonnes en 2012 (542 881 tonnes en 2011).

<b>FLUX DE DECHETS MENAGERS ET ASSIMILES</b> <b>RECUS, TRAITES ET EVACUES</b> <b>A IVRY-PARIS XIII</b> <b>EN 2012</b> (exprimés en tonnes)			
<b>RECEPTIONS</b>	<b><u>SYCTOM</u></b>		
	Ordures ménagères		525 130
	Transferts de Romainville		135 773
	Refus de tri SITA		9 669
	Transbordements d'Isséane		19 887
	Transbordements de Saint-Ouen		19 071
	Refus de déchetterie		922
		<b>Total SYCTOM</b>	<b>710 452</b>
	<b><u>TIERS</u></b>		
	Déchets d'associations reçus à titre gratuit (Emmaüs, ...)		664
Tiers transferts privés		1 794	
	<b>Total TIERS</b>	<b>2 458</b>	
	<b>Tonnage total reçu</b>	<b>712 910</b>	
<b>TRAITEMENTS ET EVACUATIONS</b>	Incinération		<b>688 420</b>
	Transbordements vers Isséane		8 791
	Transbordements vers Saint-Ouen		503
	Evacuations en ISDND		13 912
		<b>Tonnage total traité ou évacué</b>	<b>711 626</b>
<i>Remarque : l'écart de 1284 tonnes entre le tonnage total reçu et le tonnage traité ou évacué est dû à la différence du stock en fosse entre le 1er janvier 2012 et le 31 décembre 2012.</i>			

Le graphique ci-dessous montre l'évolution sur 10 ans des tonnages de déchets reçus et incinérés.

Les tonnages réceptionnés et traités en 2005 ont été plus faibles que les années précédentes du fait de la moindre disponibilité des installations, liée à la nécessité d'arrêter plus fréquemment les lignes d'incinération pour réaliser les travaux de mise en conformité des rejets gazeux.

La baisse des réceptions à partir de 2009 jusqu'à 2011 s'explique d'une part par la baisse de production d'ordures ménagères sur le bassin versant et, d'autre part par la baisse de disponibilité de l'usine d'Ivry en raison des travaux réalisés pendant ces trois années destinés à prolonger l'exploitation du site.

On constate une augmentation des tonnages réceptionnés et traités en 2012. Cela s'explique par une meilleure disponibilité de l'UIOM grâce aux travaux réalisés de 2009 à 2011. L'UIOM a ainsi été en mesure de traiter une grande partie des tonnages ne pouvant être traités sur les autres installations du Sycotm (centre de transfert de Romainville ou UIOM de Saint-Ouen et Isséane pendant les périodes d'arrêts des usines).

## EVOLUTIONS DES TONNAGES DE DECHETS RECUS ET INCINERES A IVRY-PARIS XIII DE 2002 A 2012

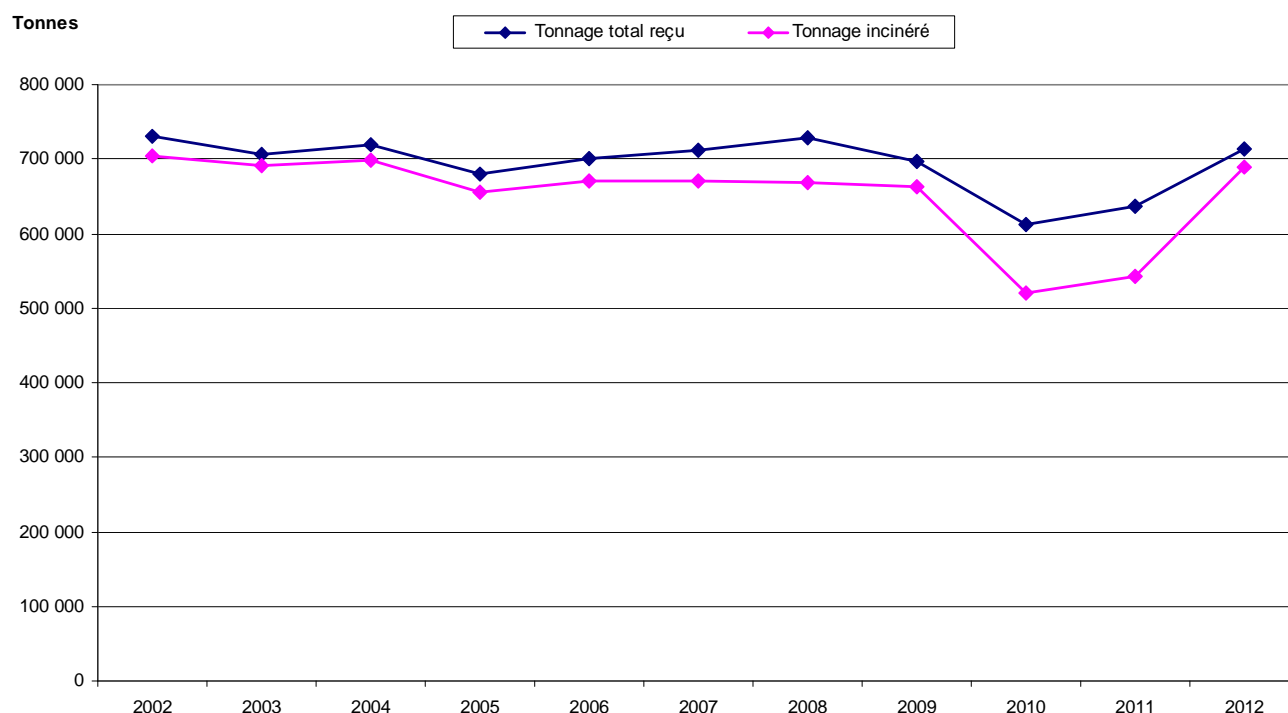

### 3 REJETS ATMOSPHERIQUES

Le Sycotom a équipé l'installation d'instruments de mesures (analyseurs) permettant de contrôler en continu sur chaque conduit de cheminée les teneurs en poussières, acide chlorhydrique, dioxyde de soufre, oxydes d'azote, monoxyde de carbone depuis 1995.

En 2005, dans le cadre des travaux de mise en conformité engagés sur le centre, les analyseurs en place jusqu'alors ont été remplacés par de nouveaux équipements (avec un ajout de la mesure de carbone organique total). De plus, afin d'assurer une continuité des mesures en cas de dysfonctionnement, ces analyseurs ont été doublés (en août 2008 pour les analyseurs de poussières).

Ces analyseurs ont fait l'objet en août 2012 d'une vérification conformément à la norme de qualification de type AST. Les deux rapports (un par ligne d'incinération) ont permis d'identifier des écarts à la norme NF EN 14 181 sur la mesure de NOx de la ligne 1 et sur les mesures de poussières des lignes 1 et 2. Les analyseurs ont donc été vérifiés et étalonnés par la société en charge de cette prestation. Comme le prévoit la réglementation, les analyseurs, pour lesquels un dysfonctionnement est identifié, doivent alors faire l'objet d'un contrôle de type QAL 2 dans les 6 mois qui suivent le contrôle précédent. Le passage au QAL2 des analyseurs des lignes 1 et 2 a été réalisé le 27 février 2013.

Remarque : le QAL2 et l'AST sont des éléments du système d'assurance qualité des analyseurs en continu défini par la norme NF EN 14181. Ces 2 protocoles de vérification (QAL2 et AST) permettent d'évaluer au moyen d'une série de tests opérationnels et de contrôles que l'analyseur sur site est installé correctement et qu'il fonctionne suffisamment bien au regard des niveaux de performance requis. La norme définit la fréquence de ces contrôles (un QAL2 une fois tous les trois ans et un AST par an entre chaque QAL2).

En complément de cette instrumentation, et pour répondre aux exigences de l'arrêté préfectoral du 26 décembre 2005, des préleveurs en continu de dioxines et furanes ont été installés sur chaque cheminée. Ce matériel permet, après analyses en laboratoire, d'établir les concentrations moyennes et les flux mensuels de ces polluants émis par chaque ligne d'incinération. En 2012, les analyses en laboratoire ont été réalisées par la société CARSO sous-traitante de la société BUREAU VERITAS.

Quatre campagnes de mesures sont de plus effectuées chaque année par des organismes accrédités extérieurs, portant sur l'ensemble des polluants évoqués précédemment ainsi que sur les émissions de métaux, d'acide fluorhydrique et de dioxines et furanes. Rappelons que la réglementation n'en impose que deux par an.

Sur les quatre campagnes de l'année 2012, deux ont été confiées par le Sycotom à la société SOCOR AIR (accréditation COFRAC n°1-1617) et les deux autres ont été confiés par la société IVRY PARIS XIII à la société BUREAU VERITAS (accréditation COFRAC n°1-1264).

Les moyennes des résultats de ces campagnes apparaissent dans les colonnes intitulées "Contrôles périodiques" du tableau « Concentrations moyennes annuelles en polluants » qui figure au § 3.1, les résultats concernant les dioxines et furanes se trouvent au § 3.3.1.

**L'ensemble des résultats des mesures en continu figure sur le site du Groupe SITA à l'adresse suivante : [www.novergie.fr](http://www.novergie.fr)**

#### 3.1 CONCENTRATIONS EN POLLUANTS (HORS DIOXINES ET FURANES)

Les concentrations moyennes annuelles des mesures en continu des polluants sur les deux fours figurent dans la première colonne du tableau qui suit, intitulée "Analyses en continu". Les résultats des campagnes de mesures effectuées par des organismes extérieurs sur les rejets atmosphériques figurent dans la 2<sup>ème</sup> colonne intitulée « contrôles périodiques ».



Le détail des résultats des mesures effectuées lors des contrôles périodiques trimestriels, par des organismes extérieurs et les concentrations moyennes mensuelles des mesures en continu se trouve en annexe 3.

Les valeurs limites d'émission de polluants figurant dans le tableau sont respectées si :

- aucune des moyennes journalières mesurées ne dépasse les limites d'émission pour le CO, pour les poussières totales, le COT, l'HCl, le SO<sub>2</sub> et les NOx,
- aucune des moyennes sur une demi-heure mesurées pour les poussières totales, le COT, l'HCl, le SO<sub>2</sub> et les NOx ne dépasse les valeurs limites,
- aucune des moyennes mesurées sur la période d'échantillonnage prévue pour le cadmium et ses composés ainsi que le thallium et ses composés, le mercure et ses composés, le total des autres métaux (Sb+As+Pb+Cr+Co+Cu+Mn+Ni+V) ne dépasse les valeurs limites,
- 95 % de toutes les moyennes mesurées sur dix minutes pour le CO sont inférieures à 150 mg/Nm<sup>3</sup>,
- les moyennes sur une demi-heure et les moyennes sur dix minutes sont déterminées pendant la période de fonctionnement effectif (à l'exception des phases de démarrage et d'arrêt, lorsqu'aucun déchet n'est incinéré) à partir des valeurs mesurées après soustraction de l'intervalle de confiance à 95 % sur chacune de ces mesures. Cet intervalle de confiance ne dépasse pas les pourcentages suivants des valeurs limites d'émission :
  - CO 10 %
  - SO<sub>2</sub> 20 %
  - NOx 20 %
  - Poussières totales 30 %
  - COT 30 %
  - HCl 40 %

Les moyennes journalières sont calculées à partir de ces moyennes validées.

## CONCENTRATIONS MOYENNES ANNUELLES EN POLLUANTS EN 2012

	ANALYSES EN CONTINU	CONTROLES PERIODIQUES	VALEURS LIMITES JOUR (VLE) APPLICABLES DEPUIS LE 16/06/2004	VALEURS LIMITES SEMI-HORAIRES (VLE) APPLICABLES DEPUIS LE 16/06/2004
Vitesse des gaz à l'émission (m/s)	13,6	14,3	12(****)	12(****)
POLLUANTS	<b>mg/Nm<sup>3</sup> (*) à 11 % d'O<sub>2</sub> sur gaz sec</b>			
Poussières	2,9	3	10	30
Acide chlorhydrique (HCl)	0,8	1,7	10	60
Dioxyde de soufre (SO <sub>2</sub> )	17	15,4	50	200
Monoxyde de carbone (CO)	11,1	13,3	50	150(**)
Oxydes d'azote (NO <sub>x</sub> )	52,4	52,6	80	160
Acide fluorhydrique (HF)	-	0,1	1	4
Composés organiques totaux exprimés en équivalent carbone	0,5	0,6	10	20
Cadmium + Thallium (Cd + Tl)	-	0,003	0,05(****)	
Mercurure (Hg)	-	0,002	0,05(****)	
Total des autres métaux lourds :  Antimoine + Arsenic + Plomb + Chrome + Cobalt + Cuivre + Manganèse + Nickel + Vanadium	-	0,078	0,5(****)	

(\*) mg/Nm<sup>3</sup> = milligramme par normal mètre cube de gaz ; Nm<sup>3</sup> (Normal mètre cube de gaz) = 1 m<sup>3</sup> de gaz dans les conditions normales de température et de pression, soit 0 degré Celsius et 1,013 bar

(\*\*) valeur limite 10 mn pour le CO

(\*\*\*\*) moyenne mesurée sur une période d'échantillonnage

(\*\*\*\*) valeur minimale à respecter en marche continue nominale

**NOTA** : lorsque la concentration mesurée est inférieure à la limite de quantification (LQ) alors la concentration est égale à LQ/2

Les valeurs limites d'émission (VLE) figurant dans le tableau ci-dessus sont celles fixées par l'arrêté d'exploitation complémentaire du 16 juin 2004 qui précise les valeurs limites que ne doivent pas dépasser les rejets de l'installation.

### Dépassements observés à partir des mesures des analyseurs en continu

#### Moyennes semi-horaires (moyenne 10 mn pour le CO)

Le tableau suivant présente le cumul annuel des dépassements pour chaque polluant. Chacun des dépassements a été d'une durée inférieure à 4 heures. **La durée cumulée des dépassements a été inférieure à 60 heures pour chaque four.**

	Poussières	COT	HCl	SO <sub>2</sub>	NO <sub>x</sub>	CO	Total
<b>Four 1</b>	0	0	0	0	4h30	0h10	4h40
<b>Four 2</b>	0h30	0	0	0	3h00	0	3h30

Les compteurs se sont incrémentés de 4 heures et 40 minutes sur le four 1 et de 3 heures et 30 minutes sur le four 2.

Le dépassement en poussières du 19 novembre sur le four 2 fait suite à un dysfonctionnement du système de dépoussiérage suite à un problème électrique.

Les dépassements en  $\text{NO}_x$  font suite principalement à des déclenchements des lignes de traitement des fumées par seuil de sécurité en amont des catalyseurs (poussières hautes, CO haut, dépression haute,...). Malgré la baisse de charge du four lors du déclenchement d'une ligne, la ligne restée en service n'assure pas immédiatement le traitement des  $\text{NO}_x$ , il subsiste un temps de latence dû à l'inertie de la régulation.

Le dépassement en CO s'explique par des problèmes de combustion. Pour le CO, la réglementation limite à 7 le nombre de moyennes 10 mn dépassant  $150 \text{ mg/Nm}^3$  au cours d'une période de 24 heures. La grille du four 2 a donc été vidangée le 8 avril sur dépassement de cette limite. La moyenne 10 mn CO en dépassement a été prise en compte dans le cumul annuel des dépassements pour le four.

Les temps de dépassement cumulés, tous polluants confondus pour chaque four pour l'année, sont de :

- 4 heures et 40 minutes pour le four 1 (soit 7,8 % du temps de dépassement autorisé par la réglementation qui est de 60 heures),
- 3 heures et 30 minutes pour le four 2 (soit 5,8 % du temps de dépassement autorisé par la réglementation qui est de 60 heures),

soit moins de 0,06 % de la durée totale de fonctionnement aux OM de 7554 heures pour le four 1 et de 0,05 % de la durée totale de fonctionnement aux OM de 6635 heures pour le four 2.

**L'installation respecte les exigences de la réglementation qui limite à :**

- **4 heures consécutives la durée de chaque dépassement,**
- **60 heures la durée cumulée sur l'année des dépassements, pour chacun des fours,**
- **7 moyennes 10 mn en CO dépassant  $150 \text{ mg/Nm}^3$  au cours d'une période de 24 heures.**

#### Moyennes journalières (cf. graphiques en annexe 3)

Le 6 août 2012, 1 dépassement de la moyenne journalière en CO ( $\text{VLE} = 50 \text{ mg/Nm}^3$ ) a été constaté sur le four 1. Ce dépassement a eu lieu au moment de l'arrêt du four et s'explique par le fait que la moyenne journalière a été calculée sur 1h30 de marche effective.

#### Indisponibilité des appareils de mesure

Conformément à l'application de l'arrêté du 3 août 2010, un compteur d'indisponibilité des appareils de mesure a été mis en place pour les polluants mesurés en continu. La limite est fixée à 10 heures consécutives et à 60 heures sur l'année par dispositif.

#### **Four 1 :**

Analyseur de poussière : 1 heure  
Analyseur multi gaz : 30 minutes

#### **Four 2**

Analyseur de poussière : 3 heures et 30 minutes  
Analyseur multi gaz : 3 heures

### Moyenne journalière invalide

Pour qu'une moyenne journalière soit valide, il faut que, pour une même journée, pas plus de cinq moyennes semi-horaires n'aient dû être écartées pour cause de mauvais fonctionnement des analyseurs. La limite est fixée à 10 moyennes journalières invalides par an.

**Four 1 et 2** : aucune moyenne journalière non validée

### Dépassements observés à partir des résultats de mesures ponctuelles

Les résultats des mesures réalisées lors des contrôles périodiques sont présentés en annexe 3.

Aucun dépassement n'a été observé au cours des contrôles trimestriels.

## 3.2 FLUX DE POLLUANTS

Le tableau récapitulatif des flux annuels de polluants émis par l'installation en 2012 (exprimés en tonnes par an) se trouve en annexe 3.

Les flux de polluants émis sont calculés à partir des mesures en continu des débits des fumées et des concentrations mesurées par les analyseurs au cours de l'année 2012 (pour poussières, COT, HCl, SO<sub>2</sub>, NO<sub>x</sub> et CO) et à partir des quatre contrôles périodiques trimestriels pour les autres polluants.

## 3.3 CONTROLES DES EMISSIONS DE DIOXINES ET DE FURANES

### 3.3.1 CONTROLES EXTERIEURS EFFECTUES SELON LES METHODES NORMALISEES

Les mesures de dioxines et furanes ont été effectuées conformément aux articles 17, 18 et 28 de l'arrêté ministériel du 20 septembre 2002 qui définissent respectivement les valeurs limites d'émission dans l'air, les conditions de respect des valeurs limites de rejet dans l'air et la surveillance des rejets atmosphériques.

Les dioxines et furanes sont deux familles voisines de composés organiques halogénés (présence d'atomes de chlore) ; les polychlorodibenzodioxines (PCDD), appelés dioxines, et les polychlorodibenzofuranes (PCDF) ou furanes. Il existe 210 isomères, appelés aussi congénères, de PCDD et PCDF. 17 congénères sont considérés par l'OMS comme pouvant présenter un risque pour la santé, et sont donc mesurés. A chaque congénère est attribué un coefficient de toxicité, qui a été estimé en comparant la toxicité du composé considéré à celle de la 2, 3, 7 et 8 TCDD (appelée aussi dioxine de Seveso) considérée comme le congénère le plus toxique. La mesure iTEQ d'un mélange de congénères est obtenue en sommant les teneurs des dix-sept composés multipliées par leurs coefficients de toxicité respectifs.

### CONCENTRATIONS DES DIOXINES ET FURANES EN 2012

Teneur en ng (\*) iTEQ OTAN (\*\*)/Nm<sup>3</sup> à 11 % d'O<sub>2</sub> sur gaz sec

	Four 1	Four 2	Valeur Limite depuis le 28/12/2005
1er février et 1er mars	0,0012	0,0300	0,1*
17 et 20 avril	0,0120	0,0080	
1er et 8 août	0,0032	0,0062	
2 et 4 octobre	0,0050	0,0110	
<b>Moyenne annuelle</b>	<b>0,0054</b>	<b>0,0138</b>	

(\*) ng = nanogramme, soit un millième de millionième de gramme (\*\*) iTEQ = équivalence de toxicité

Les concentrations en dioxines et furanes mesurées lors des contrôles périodiques, par les organismes extérieurs (laboratoires agréés), sont toutes en deçà du seuil réglementaire de 0,1 ng iTEQ OTAN/Nm<sup>3</sup> à 11 % d'O<sub>2</sub> sur gaz sec fixé par l'arrêté du 20 septembre 2002.

Le détail des résultats des mesures effectuées trimestriellement figure en annexe 3.

### 3.3.2 PRELEVEMENTS EN CONTINU

L'arrêté préfectoral du 26 décembre 2005 impose un prélèvement en continu des dioxines et furanes, allant au-delà des exigences de l'arrêté ministériel du 20 septembre 2002.

Les valeurs mensuelles 2012, obtenues à partir des prélèvements en continu, sont inférieures à la valeur de 0,1 ng iTEQ OTAN/Nm<sup>3</sup> à 11 % d'O<sub>2</sub> sur gaz sec.

## MOYENNES MENSUELLES ET ANNUELLES EN DIOXINES ET FURANES EN 2012

*Teneur en ng iTEQ OTAN/Nm<sup>3</sup> à 11 % d'O<sub>2</sub> sur gaz sec*

	Four 1	Four 2
janv-12	0,0244	0,0286
févr-12	0,0115	0,0408
mars-12	0,0306	0,0248
avr-12	0,0242	0,0159
mai-12	0,033	0,0078
juin-12	0,0282	0,0217
juil-12	0,0464	0,0743
août-12	0,0491	0,0103
sept-12	0,0092	0,0100
oct-12	0,0161	0,0281
nov-12	0,0150	0,0157
déc-12	0,0206	0,0159
<b>Moyenne 2012</b>	<b>0,026</b>	<b>0,024</b>

*Les valeurs dépassant la valeur de 0,1 ng iTEQ OTAN/Nm<sup>3</sup> à 11 % d'O<sub>2</sub> sur gaz sec sont signalées en italique.*

**Nota** : les mesures ponctuelles des laboratoires sont les seules mesures normalisées qui permettent de vérifier le respect du seuil réglementaire de 0,1 ng iTEQ/Nm<sup>3</sup>. Toutefois, l'arrêté du 3 août 2010 impose des prélèvements en continu pour toutes les UIOM au 1<sup>er</sup> juillet 2014.

## 3.4 RETOMBÉES ATMOSPHERIQUES

Conformément à l'arrêté préfectoral d'exploitation du 16 juin 2004, un programme de surveillance de l'impact de l'installation sur l'environnement a été mis en place. Ce programme annuel concerne le suivi des retombées de dioxines, furanes et métaux. Il prévoit notamment la détermination en quantité de ces polluants retombés dans l'environnement au moyen de collecteurs de type jauge (collecte de retombées humides et sèches) installés au voisinage de l'installation.

Ces campagnes de surveillance permettent de collecter et d'évaluer **l'ensemble des retombées atmosphériques d'origine naturelle ou anthropique** (industries, trafic routier, chauffage individuel, ...). Les mesures faites par la société LECES sont réalisées en des points témoins et en des

lieux (sites) où l'impact de l'installation est supposé être le plus important. Ces points ont été déterminés, conformément au guide INERIS « Méthode de surveillance des retombées des dioxines et furanes autour d'une UIOM » de décembre 2001.

Les résultats de ce programme de surveillance sont présentés sur les cartes des § 3.4.2 et 3.4.3 et récapitulés dans un tableau synthétique au § 3.4.4.

### 3.4.1 IMPLANTATION ET EXPOSITION DES JAUGES

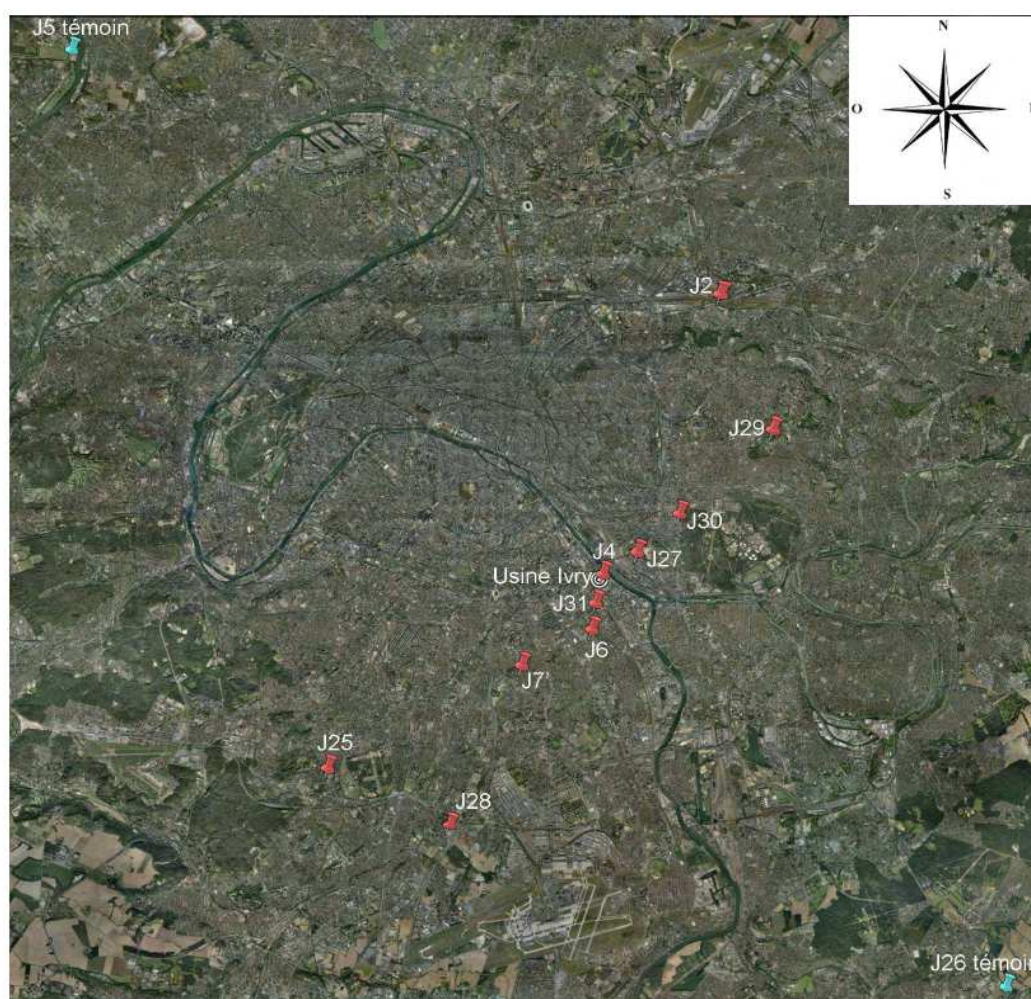

Les points d'implantation des jauges ont été choisis conformément à la méthodologie élaborée par l'INERIS :

- 9 points de prélèvement répartis selon les deux axes de vent majoritaires (Sud-Ouest et Nord-Est). Parmi ces 9 points, le point J31 situé sur le toit de la médiathèque installé lors de la campagne de 2011 a de nouveau été suivi en 2012,
- 2 points témoins situés hors des zones d'influence de l'usine (points J5 et J26),
- le point J4 installé en 2011 dans l'enceinte de l'UIOM a également de nouveau été suivi en 2012.

Chaque point est équipé d'une jauge pour les dioxines et furanes, et d'une jauge pour les métaux.

Les prélèvements ont eu lieu pendant une période de deux mois du 18 septembre au 21 novembre 2012.

### 3.4.2 CARTOGRAPHIE DES RESULTATS PCDD/PCDF

Les dépôts mesurés lors de la campagne sont matérialisés sur la figure ci-dessous (dépôts exprimés en pg iTEQ OTAN/m<sup>2</sup>/jour) :

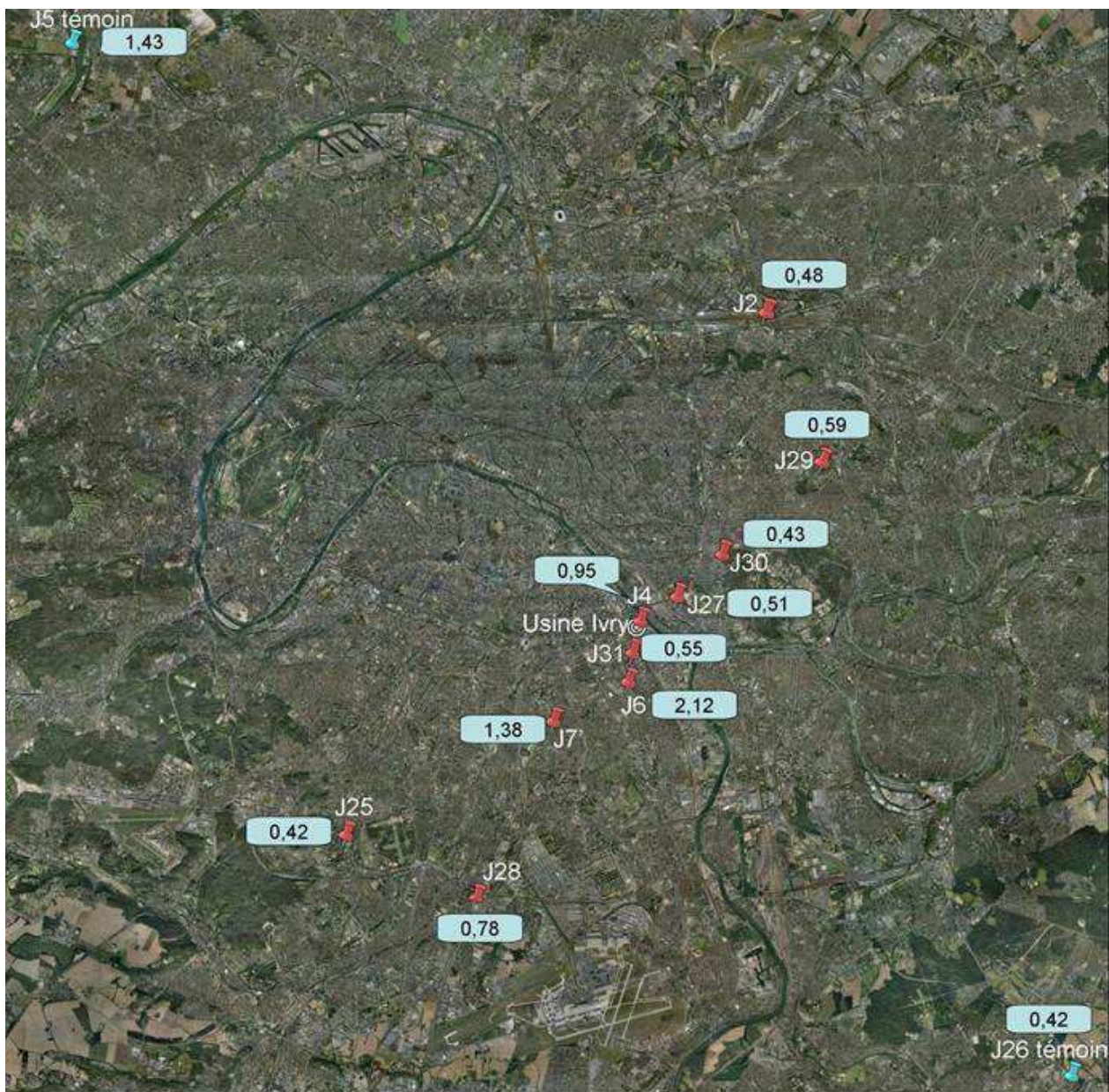

On retrouve, dans les encadrés, les résultats dits « maximaux » (c'est-à-dire considérant la concentration d'un congénère égale à sa limite de quantification lorsque la concentration est trop faible pour être quantifiée) aux différents points de mesures précités.

Il n'existe pas de valeur réglementaire relative aux dépôts au sol de dioxines et furanes. À titre indicatif, dans le guide INERIS datant de décembre 2001, il est indiqué que peuvent servir de référence aux résultats de mesures les valeurs suivantes :

- zone rurale : 5 à 20 pg iTEQ/m<sup>2</sup>/jour,
- zone urbaine : 10 à 85 pg iTEQ/m<sup>2</sup>/jour,
- proche d'une source : jusqu'à 1 000 pg iTEQ/m<sup>2</sup>/jour.

Toutefois, le guide a été établi en 2001, notamment avant l'arrêté du 20 septembre 2002 modifié par l'arrêté du 3 août 2010 ayant imposé de nouvelles valeurs limites d'émission pour les incinérateurs, ces références portent donc sur des données anciennes.

### 3.4.3 CARTOGRAPHIE DES RESULTATS DE METAUX

Les dépôts ou retombées mesurés lors de la campagne sont matérialisés sur la figure ci-dessous (dépôts exprimés en  $\mu\text{g}/\text{m}^2/\text{jour}$ ) :

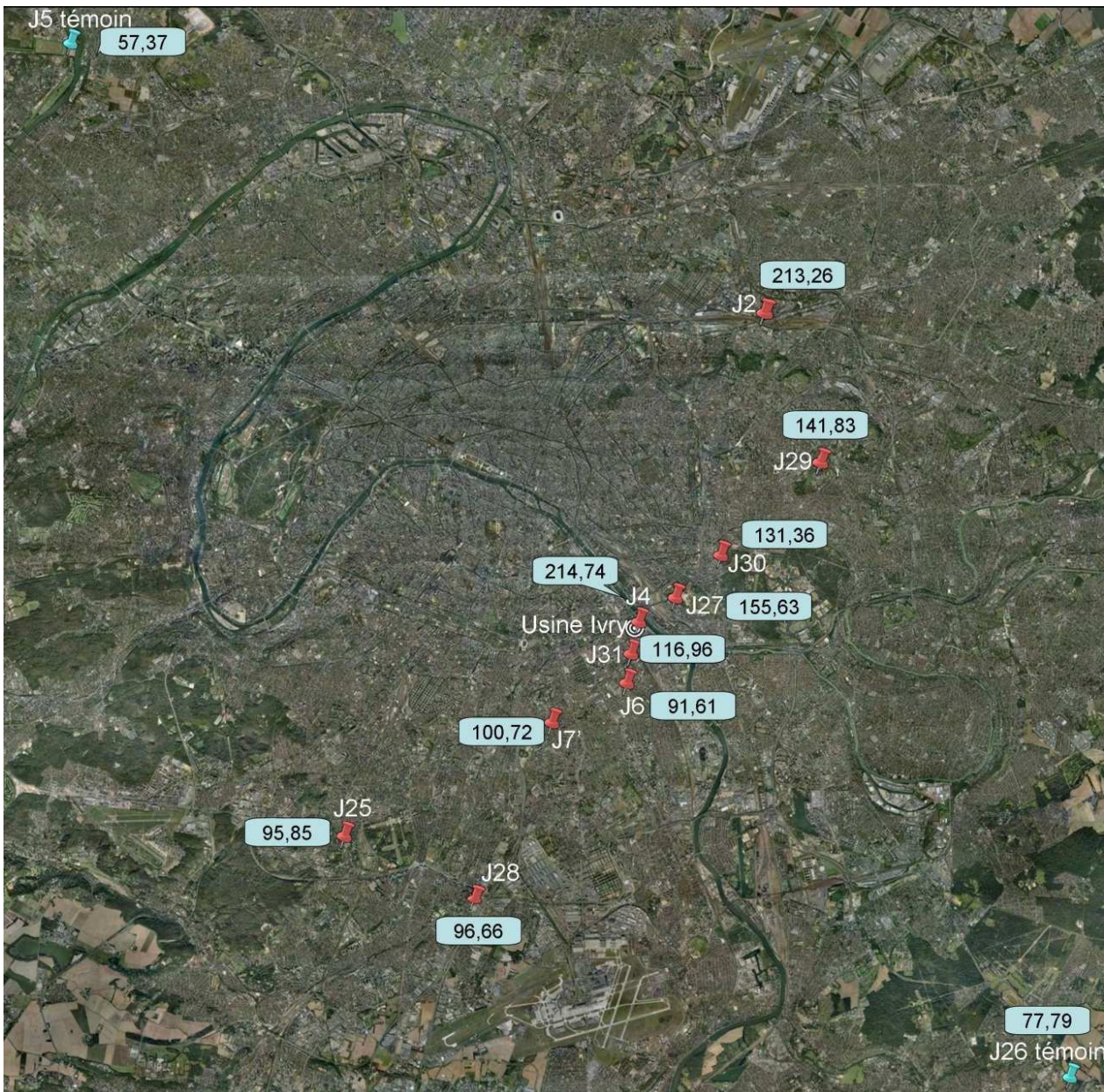

Les métaux lourds mesurés sont le Cr (Chrome), Mn (Manganèse), Ni (Nickel), Cu (Cuivre), Zn (Zinc), As (Arsenic), Cd (Cadmium), Tl (Thallium), Pb (Plomb), Sb (Antimoine), Co (Cobalt), V (Vanadium), Hg (Mercure).

On retrouve dans les encadrés les résultats dits « maximaux » aux différents points de mesures précités (en  $\mu\text{g}/\text{m}^2/\text{jour}$ ). Les valeurs inférieures au seuil de quantification sont considérées comme égales à la valeur seuil.

Il n'existe pas de valeurs réglementaires limites françaises ou européennes relatives aux métaux dans les retombées atmosphériques.



## 3.4.4 RECAPITULATIF DES RESULTATS

Résultats des mesures PCDD/F (dioxines / furannes) et métaux lourds

	Dépôt total des métaux solubles et insolubles en $\mu\text{g}/\text{m}^2/\text{jour}$		Dépôt total des PCDD/F en pg ITEQ OTAN/ $\text{m}^2/\text{jour}$	
	Quantifié	Maximum	Quantifié	Maximum
<b>J25</b>	88,21	95,85	0,05	0,42
<b>J28</b>	90,36	96,66	0,47	0,78
<b>J7'</b>	93,62	100,72	1,15	1,38
<b>J6</b>	84,92	91,61	1,89	2,12
<b>J31</b>	110,56	116,96	0,18	0,55
<b>J4</b>	208,28	214,74	0,61	0,95
<b>J27</b>	150,86	155,63	0,13	0,51
<b>J30</b>	124,96	131,36	0,05	0,43
<b>J29</b>	135,25	141,83	0,21	0,59
<b>J2</b>	206,46	213,26	0,11	0,48
<b>J26</b>	71,00	77,79	0,04	0,42
<b>J5</b>	51,46	57,37	1,19	1,43
<b>Moyenne</b>	118,00	124,48	0,51	0,84
<b>Minimum</b>	51,46	57,37	0,04	0,42
<b>Maximum</b>	208,28	214,74	1,89	2,12

**Nota :**

**Quantifié** : seuls les paramètres quantifiés sont pris en compte. Les paramètres en limite de quantification sont considérés égaux à 0 (estimation basse).

**Maximum** : les paramètres inférieurs à la limite de quantification sont considérés égaux à la limite de quantification (estimation haute).

Les résultats de la surveillance environnementale de 2012 au moyen de collecteurs de précipitations sont les suivants :

➤ Concernant les dépôts en dioxines et furanes

Les dépôts de dioxines et furanes mesurés sur l'ensemble des points sont inférieurs aux valeurs observées en zone rurale et sont a fortiori très inférieurs aux valeurs observées en zone proche d'une source.

Les dépôts varient de 0,42 pg I-TEQ/ $\text{m}^2/\text{jour}$  pour le point témoin J26 (Mandres les Roses) et le point J25 (Chatenay-Malabry) à 2,12 pg I-TEQ/ $\text{m}^2/\text{jour}$  pour le point J6 (Ivry-sur-Seine). La moyenne des mesures est de 0,84 pg I-TEQ/ $\text{m}^2/\text{jour}$ .

Selon les préconisations de l'INERIS, **le fonctionnement de l'usine d'Ivry-sur-Seine n'entraîne pas de modification significative au niveau des dépôts en dioxines et furanes pour la campagne de mesures de 2012. En effet, la valeur de dépôts est du même ordre de grandeur que celle observée en 2011. Elle correspond également à la valeur la plus faible mesurée depuis le début du suivi en 2005.**

➤ Concernant les dépôts en métaux lourds

Les dépôts en métaux totaux (fraction soluble et fraction insoluble) varient de 57,37  $\mu\text{g}/\text{m}^2/\text{jour}$  au point témoin J5 (Maisons-Laffitte) à 214,74  $\mu\text{g}/\text{m}^2/\text{jour}$  au point usine J4 (Paris XIIIème). La moyenne des mesures est de 124,48  $\mu\text{g}/\text{m}^2/\text{jour}$ .

En moyenne sur les 12 points de mesure, on peut noter que c'est le zinc qui est le plus important contributeur, suivi du cuivre, du manganèse et du plomb. Les autres métaux représentent chacun une part négligeable sur le total des métaux.

L'étude des dépôts en fonction de la distance à l'usine ne permet pas de mettre en évidence l'influence de l'incinérateur d'Ivry-sur-Seine sur les axes Nord-Est et Sud-Ouest.

Les concentrations en métaux sont très variables d'une jauge à l'autre et d'une année à l'autre, ce qui suggère l'existence de sources diverses et parfois ponctuelles suivant les zones de prélèvement.

**Au final, les dépôts en métaux sont très variables, ils sont même dans certains cas ponctuellement élevés, mais les résultats ne permettent pas de mettre en évidence l'influence des émissions de l'usine d'Ivry-sur-Seine en 2012, ce qui est conforme avec les résultats des années précédentes.**

## 4 BESOINS EN EAU ET REJETS LIQUIDES

### 4.1 PRELEVEMENTS D'EAU

L'eau prélevée par l'usine a deux origines :

- 1) 15 177 m<sup>3</sup> d'eau issue d'un réseau de distribution (eau de ville),
- 2) 81 432 186 m<sup>3</sup> d'eau prélevée en Seine, dégrillée et destinée en majeure partie à refroidir les condenseurs principal et auxiliaire et à réfrigérer les différents matériels de l'usine (circuit de réfrigération). Elle permet également, après une filtration complémentaire, de satisfaire les autres besoins industriels de l'usine.

Volume d'eau prélevée en Seine en 2012 :

- 79 856 000 m<sup>3</sup> ont été prélevés pour refroidir les condenseurs principal (du groupe turbo-alternateur) et auxiliaire. Ce volume est intégralement rejeté en Seine après avoir subi une élévation de température. Le volume pompé est conforme à l'arrêté du 16 juin 2004,
- 1 576 186 m<sup>3</sup> ont été utilisés pour les autres usages industriels :
  - une partie de l'eau est évaporée lors du lavage des fumées,
  - une partie de l'eau est utilisée pour produire de l'eau déminéralisée, cet appoint est nécessaire car la vapeur vendue à la CPCU n'est pas restituée (sous forme liquide) dans sa totalité,
  - une partie est utilisée pour les utilitaires (refroidissement mâchefers, lavages...).

### ÉVOLUTION DES VOLUMES D'EAU PRELEVES EN 2011 ET 2012

Prélèvements	Utilisations	2011	2012
Eau de ville	Eau de consommation et eau sanitaire	16 837 m <sup>3</sup>	15 177 m <sup>3</sup>
Eau de Seine	Production d'eau déminéralisée, lavage des fumées...	1 532 551 m <sup>3</sup>	1 576 186 m <sup>3</sup>
	Eau de refroidissement des condenseurs	81 440 000 m <sup>3</sup>	79 856 000 m <sup>3</sup>
	<b>TOTAL</b>	<b>82 989 388 m<sup>3</sup></b>	<b>81 447 363 m<sup>3</sup></b>

La consommation d'eau de refroidissement a légèrement diminué (-1,9% par rapport à 2011) malgré l'augmentation significative du tonnage incinéré en 2012.

La consommation d'eau de refroidissement n'est pas exclusivement liée aux tonnages incinérés. Elle varie en fonction de la quantité de vapeur livrée à CPCU, de la production électrique, de la température de l'eau de Seine, etc. L'alimentation en eau de Seine est assurée par 2 pompes de 8000 m<sup>3</sup>/heure fonctionnant en « tout ou rien » (15 000 m<sup>3</sup>/heure au nominal avec les 2 pompes en fonctionnement). Par conséquent les possibilités de régulation de débit en fonction de ses différents facteurs restent très limitées. Ceci qui explique cette faible variation de consommation entre 2011 et 2012

Même si le tonnage incinéré en 2012 est bien plus important qu'en 2011, la consommation d'eau brute, hors prélèvements en eau de refroidissement, augmente peu car des modifications d'équipements réalisées en 2012 ont permis de diminuer les besoins en eaux pour :

- le refroidissement des purges chaudières
- le lavage des fumées : diminution du débit des déconcentrations laveurs (4m<sup>3</sup>/h au lieu de 6).

Cette augmentation de la consommation en eau brute est due à l'augmentation du besoin en production d'eau déminéralisée (l'eau déminéralisée est utilisée en appoint des retours CPCU pour compenser les pertes du réseau).

En 2011, des travaux sur le réseau d'eau brute de l'usine ont contraint à substituer les consommations en eau brute par de l'eau de ville, ceci explique ainsi la diminution de la consommation d'eau de ville entre 2011 et 2012.

## 4.2 REJETS D'EAU

### Nature des rejets

#### **Eau de refroidissement des condenseurs**

Les volumes prélevés sont intégralement rejetés en Seine avec un réchauffement de quelques degrés.

#### **Eau de ville et eaux industrielles**

Ces eaux sont rejetées dans le réseau d'assainissement en différents points :

- rue Victor Hugo à Ivry-sur-Seine (eaux usées et pluviales),
- rue Bruneseau à Paris 13<sup>ème</sup> (eaux usées et pluviales),
- quai Marcel Boyer à Ivry-sur-Seine (eaux usées, eaux pluviales, eaux de process après traitement physico-chimique en stations TE, TER et Neutralisation).

#### 4.2.1 QUANTITES REJETEES

Le volume total des effluents liquides rejetés dans le réseau d'assainissement s'élève à 520 984 m<sup>3</sup> en 2012, alors qu'il était de 456 030 m<sup>3</sup> en 2011, répartis comme suit :

- eaux industrielles : 505 807 m<sup>3</sup>,
- eau de ville : 15 177 m<sup>3</sup>.

L'augmentation du volume rejeté entre 2011 et 2012 peut s'expliquer par l'augmentation du nombre d'heures de fonctionnement des installations (11 528 heures en 2011 pour les 2 lignes, 14 189 heures en 2012), qui induit une augmentation des flux à traiter en station TER et en fosse de neutralisation. La station TE reste finalement peu impactée par ce surcroît d'activité en 2012, du fait de la modification du débit des déconcentrations laveurs (cf. § 4.1).

## 4.2.2 SURVEILLANCE DE LA QUALITE DES REJETS

**Contrôles journaliers**

Pour répondre aux exigences de l'arrêté préfectoral du 16 juin 2004, l'exploitant effectue des prélèvements quotidiens en aval des stations TE, TER et Neutralisation.

Pour la station TE, les paramètres mesurés sont les MES.

Pour les stations TER et Neutralisation, les paramètres mesurés sont les MES et la DCO.

Pour répondre aux conditions 53-2 et 62-1 de l'arrêté, des analyseurs en continu du COT sont installés en sortie des 3 stations. Ces analyseurs permettent d'avoir des mesures en continu et d'obtenir des moyennes journalières. En cas de panne des appareils, la société SOCOR réalise, à partir des prélèvements quotidiens, l'analyse du COT.

Le débit, le pH ainsi que la température sont mesurés en continu sur les effluents en sortie de chaque station.

Les valeurs journalières des contrôles journaliers figurent en annexe 4.

<b>Auto-contrôle : Analyses sortie station TE TER et Neutralisation "Moyennes mensuelles et moyennes annuelles des concentrations jours" à partir des contrôles journaliers</b>								
<b>2012</b>								
	<b>TE</b>		<b>TER</b>			<b>NEUTRALISATION</b>		
	<b>MES</b>	<b>COT</b>	<b>MES</b>	<b>DCO</b>	<b>COT</b>	<b>MES</b>	<b>DCO</b>	<b>COT</b>
	mg/l	mg/l	mg/l	mg/l	mg/l	mg/l	mg/l	mg/l
	Seuil	Seuil	Seuil	Seuil	Seuil	Seuil	Seuil	Seuil
	30	40 (Moy. Jour)	600	2000	40 (Moy. Jour)	600	2000	40 (Moy. Jour)
janv	19	11	12	34	5	14	127	41
fév	16	11	8	36	5	12	46	29
mars	14	10	10	27	4	9	55	22
avr	16	11	6	16	3	5	32	21
mai	30	23	15	27	15	11	49	15
juin	17	9	18	48	15	13	38	13
juil	23	12	9	20	4	7	48	22
août	14	12	11	64	6	7	55	23
sept	24	7	12	45	6	6	39	12
oct	17	5	7	17	4	7	28	16
nov	22	3	14	32	7	8	34	22
déc	24	3	13	47	14	18	58	21
<b>2012</b>	<b>20</b>	<b>10</b>	<b>11</b>	<b>34</b>	<b>7</b>	<b>10</b>	<b>51</b>	<b>21</b>

Les seuils précisés dans le tableau sont donnés à titre indicatif puisqu'ils ne s'appliquent pas à des valeurs moyennes mensuelles.

Les résultats détaillés des contrôles journaliers appellent les commentaires suivants :

## **EN AVAL DE LA STATION DE TRAITEMENT DES EAUX DE LAVAGE DES FUMÉES (TE)**

### Dépassements

- **MES** (valeur seuil 30 mg/l) : 44 dépassements. Ces dépassements sont en général liés à un défaut ou à un manque d'injection de réactifs dans la station. Ainsi, les dépassements répétés du mois de janvier sont liés à une absence d'injection de lait de chaux due à un défaut de pH mètre sur les bacs de précipitation et de floculation, ceux du mois de mai sont liés à un manque d'injection de réactif suite au traitement d'un volume additionnel d'effluent provenant d'une fuite de la vanne de purge dans la station et ceux du mois de décembre sont liés à un dysfonctionnement dans l'injection de polymère et donc à une mauvaise floculation-décantation. Dans tous ces cas les dispositifs d'injection ont fait l'objet de réparation ou de modification de leur régulation.
- **pH** (valeur comprise entre 5,5 et 8,5) : 2 dépassements dus à des problèmes d'injection d'acide.
- **COT** (valeur seuil 40 mg/l en moyenne journalière) : 2 dépassements sans dysfonctionnement identifié de la station.
- **Température** : 9 dépassements, entre juin et août 2012 dus aux difficultés de refroidissement du flux par les échangeurs à plaque alimentés en eau de circulation.

## **EN AVAL DE LA STATION DE TRAITEMENT DES EAUX RESIDUAIRES (TER)**

### Dépassements

- **COT** (valeur seuil 40 mg/l en moyenne journalière) : 2 dépassements le 19 juin lié au rinçage des résines échangeuses d'ions et le 7 juin sans dysfonctionnement identifié de la station.
- **Température** (valeur seuil 30°C) : 2 dépassements consécutifs à un dysfonctionnement des pompes de relevage du système de purge de ballon chaudière. En fonctionnement normal, les pompes de relevage dirigent le flux vers la grille Beaudrey. En cas de dysfonctionnement de ces pompes, les eaux issues des purges passent par trop plein à la fosse -8m et sont ensuite reprises en station TER.
- **pH** (valeur comprise entre 5,5 et 8,5) : 1 dépassement lié à une charge en amont trop acide.

La station TE a été arrêtée du 14 août au 12 septembre. Pendant cette période, les eaux, initialement traitées en station, ont été déviées vers la station TER. La forte concentration en ions chlorures des eaux de lavage des fumées perturbent les mesures des COT-mètres. C'est pourquoi, sur cette période, les analyses ont été réalisées sur des prélèvements moyens 24 heures.

## **EN AVAL DE LA NEUTRALISATION (NEUTRAL)**

- **COT** (valeur seuil 40 mg/l en moyenne journalière) : 34 dépassements. Ces dépassements sont dus à des charges organiques en amont de la station parfois importantes. Ces charges organiques proviennent des amines présentes dans les condensats qui sont utilisés pour la production d'eau déminéralisée. Les amines sont un produit utilisé par CPCU pour conditionner la vapeur.
- **Température** (valeur seuil 30°C) : 5 dépassements consécutifs à la vidange de la fosse après une régénération de chaîne de finition.

- **pH** (valeur comprise entre 5,5 et 8,5) : 15 dépassements en pH. Ils sont liés à une mauvaise homogénéisation au niveau du bac de neutralisation qui provoque des surdosages ponctuels d'acide ou de base. Ce problème a été résolu par une modification des paramètres de réglage automatisé avec la restriction de la plage de pH de régulation. La modification a été réalisée en décembre 2012.

#### **INDISPONIBILITE PH METRE ET TEMPERATURE STATION TER ET NEUTRAL**

Les indisponibilités sont liées à un problème de remontée de mesure sur le système d'acquisition des données. Néanmoins, les opérateurs avaient à disposition les mesures et les alarmes en salle de commande. Le 5 juin, cette situation a entraîné un dépassement du compteur 10 heures consécutives sur la station TER. Le système a été réparé et les équipes de quart ont été sensibilisées au suivi des compteurs d'indisponibilité.

#### **REMARQUE POUR LES TROIS STATIONS :**

Pour les dépassements en température, il est à noter qu'avant de rejoindre le réseau d'assainissement, les effluents des 3 stations sont dirigés vers un collecteur commun. La température relevée sur ce collecteur pendant les périodes de dépassement est inférieure à 30°C.

Les seuils de 30 mg/l en MES (sortie station TE) et de 40 mg/l en COT (pour les trois stations), figurant dans l'arrêté préfectoral, correspondent à ceux d'un rejet en milieu naturel, or le rejet de l'UIOM est orienté vers un réseau d'assainissement pour lequel l'arrêté de déversement fixe un seuil à 600 mg/l pour les MES. Aucun seuil n'est fixé dans cet arrêté concernant le COT.

#### **Contrôles mensuels**

Les campagnes des contrôles mensuels répondent aux exigences de l'arrêté préfectoral du 16 juin 2004, de l'arrêté départemental d'autorisation de déversement des eaux usées industrielles dans le réseau d'assainissement du 19 décembre 2006 et de la convention de déversement du 21 janvier 2008.

Les résultats reposent sur des analyses effectuées selon une fréquence mensuelle (sauf pour les dioxines et furanes, pour lesquels la fréquence est semestrielle) par le laboratoire SOCOR, sur la base de prélèvements effectués sur 24 heures par des préleveurs automatiques asservis au débit, pour les trois stations de traitement des eaux (TE, TER et neutralisation).

L'intégralité des résultats obtenus au titre de ces campagnes de mesures sur les rejets liquides figure en annexe 4.

Autocontrôle : Analyses sortie stations TE, TER et Neutralisation " Moyennes annuelles" à partir des contrôles mensuels						
2012	TE		TER		NEUTRALISATION	
	Concentration	Seuil réglementaire	Concentration	Seuil réglementaire	Concentration	Seuil réglementaire
pH	6,7	5,5<pH<8,5*	7,6	5,5<pH<8,5*	7,20	5,5<pH<8,5*
Matières en suspension mg/l	21	30** (600***)	18	600*	14	600*
Plomb mg/l	0,006	0,2*	0,015	0,2*	0,003	0,2*
Cadmium mg/l	0,003	0,05*	0,007	0,05*	0,001	0,05*
Mercure mg/l	0,005	0,03*	0,000	0,03*	0,000	0,03*
Chrome mg/l	0,003	0,5*	0,006	0,5*	0,005	0,5*
Cuivre mg/l	0,003	0,5*	0,025	0,5*	0,012	0,5*
Arsenic mg/l	0,001	0,1*	0,001	0,1*	0,001	0,1*
Nickel mg/l	0,003	0,5*	0,009	0,5*	0,007	0,5*
Zinc mg/l	0,024	1,5*	0,398	1,5*	0,030	1,5*
Etain mg/l	0,004	2***	0,004	2***	0,003	2***
Manganèse mg/l	0,018	1***	0,160	1***	0,023	1***
DCO mgO <sub>2</sub> /l	185	125** (2000***)	41	2000*	59	2000*
D.B.O.5 mgO <sub>2</sub> /l	1,8	800***	2,3	800*	18,9	800*
Hydrocarbures totaux mg/l	0,03	5*	0,04	5*	0,03	5*
Chrome VI mg/l	0,003	0,1*	0,004	0,1*	0,003	0,1*
Fluorures mg/l	7,8	15*	1,42	15*	0,74	15*
Cyanures mg/l	0,005	0,1*	0,005	0,1*	0,005	0,1*
Indice phénol mg/l	0,005	0,2***	0,016	0,2***	0,007	0,2***
COT mg/l	2,1	40**	5,5	40**	21,8	40**
AOX mg/l	1,3	5*	0,2	5*	0,1	5*
Thallium mg/l	0,001	0,05*	0,001	0,05*	0,001	0,05*
Phosphore total mg/l	0,049	50***	0,116	50*	0,112	50*
Azote total mg/l	23,7	150***	10,9	150*	28,1	150*
Dioxines Furanes (OMS) pg/l	4,6	300*	13,6	300*	4,7	300*
Aluminium + Fer mg/l	0,25	5***	1,17	5***	2,55	5***

\* seuil des arrêtés d'exploiter et d'autorisation de déversement

\*\* seuil de l'arrêté d'exploiter

\*\*\* seuil de l'arrêté d'autorisation de déversement

*NOTA : lorsque la concentration mesurée est inférieure à la limite de quantification LQ alors la concentration est égale à LQ/2*

Les seuils précisés dans le tableau sont donnés à titre indicatif puisqu'ils ne s'appliquent pas à des valeurs moyennes annuelles.

Les résultats détaillés des contrôles mensuels appellent les commentaires suivants :

### **EN AVAL DE LA STATION DE TRAITEMENT DES EAUX DE LAVAGE DES FUMÉES (TE)**

#### Dépassements

- **DCO** (valeur seuil 125 mg/l) : on note en sortie de la station TE des valeurs élevées en Demande Chimique en Oxygène (DCO) dépassant le seuil défini dans l'arrêté d'exploitation lors de 8 des 12 analyses mensuelles. La mesure de la DCO n'est pas représentative car l'analyse est interférée par les ions chlorures issus du traitement des gaz acides (HCl) et que l'on retrouve dans l'effluent en sortie des laveurs. La concentration importante en chlorures de l'effluent (environ 12 g/l) place l'analyse hors du champ d'application de la norme de mesure. Cet état de fait ne permet pas la validation de la mesure.

Le paramètre COT étant également considéré comme représentatif de la charge organique lorsque les teneurs en chlorures sont fortes (cf. NFT 90-102), celui-ci est mesuré lors des contrôles mensuels. On ne note, en 2012, aucun dépassement concernant ce paramètre.

- **MES** (valeur seuil 30 mg/l) : 3 dépassements. Ces dépassements sont confirmés par la surveillance journalière. La valeur de septembre reste un dépassement ponctuel, celles de juin et de décembre sont liées aux dysfonctionnements expliqués précédemment et résolus.
- **Mercuré** (valeur seuil 0,03 mg/l) : 1 dépassement 0,043 mg/l.

### **EN AVAL DE LA STATION DE TRAITEMENT DES EAUX RESIDUAIRES (TER)**

#### Dépassements

- **Zinc** (valeur seuil 1,5 mg/l) : Il y a eu un dépassement sans dysfonctionnement notable de la station de traitement.

### **EN AVAL DE LA NEUTRALISATION (NEUTRAL)**

#### Dépassements

- **COT** (valeur seuil 40 mg/l en moyenne journalière) : 1 dépassement. De même que pour les dépassements du seuil journalier, ce dépassement est dû à des charges organiques parfois importantes en amont de la station en raison de la présence d'amines utilisées par CPCU pour conditionner sa vapeur.
- **Fer +Aluminium** (valeur seuil 5 mg/l) : 2 dépassements par rapport au seuil de l'arrêté de déversement sans dysfonctionnement notable de la station de traitement.

### **Remarque pour les trois stations :**

L'intégralité des résultats obtenus au titre de ces campagnes de mesures (concentrations et flux) figure en annexe 4.

### **Contrôles semestriels**

La campagne des contrôles semestriels des rejets d'eaux usées et pluviales répond aux exigences de l'arrêté préfectoral du 16 juin 2004 et de l'arrêté départemental d'autorisation de déversement des eaux usées industrielles dans le réseau d'assainissement du 19 décembre 2006.

Les résultats reposent sur des analyses réalisées par le laboratoire SOCOR à partir de prélèvements ponctuels.

Les prélèvements sont effectués au niveau des égouts rue Victor Hugo et rue Bruneseau, en amont du collecteur départemental.

Les résultats figurent en annexe 4.

#### Dépassements rejet des eaux usées

Un léger dépassement en pH au niveau des eaux usées au mois de mars (8,7 pour 8,5) a été mesuré côté rue Victor Hugo). Le prélèvement a été réalisé au moment du lavage du quai de déchargement. Pour prévenir ce type de dépassement, nous étudions, à ce jour, la faisabilité d'un nettoyage à sec du quai de déchargement.



Les analyses sur les eaux usées (eaux vannes) de mars et décembre, côté rue Bruneseau n'ont pu être réalisées faute de débit.

### Dépassements rejets d'eaux pluviales

En mars et novembre 2012, les dépassements en MES au niveau des égouts rue « Victor Hugo » font suite à un encrassement du déboureur/déshuileur. Au vu de la charge importante qui traverse cet équipement, le déboureur/déshuileur se sature rapidement malgré la fréquence des curages.

En novembre 2012, le dépassement en MES au niveau des égouts rue Bruneseau est dû également à un encrassement du déboureur/déshuileur.

Pour limiter ces dépassements, la fréquence des curages a été revue à la hausse ; de 2 par an à 3 par an.

### **Contrôles inopinés**

Un arrêté autorisant à rejeter les eaux usées non domestiques dans le réseau départemental d'assainissement a été délivré par le conseil général du Val de Marne le 19 décembre 2006. Dans le cadre de cette autorisation, des contrôles de la conformité des rejets ont été réalisés le 10 avril 2012 au niveau du collecteur qui relie l'installation au réseau d'assainissement départemental quai Marcel Boyer à Ivry sur Seine ainsi qu'en sortie de chacune des trois stations.

Les conclusions du contrôle indiquent que le site est correctement géré et que les stations de pré-traitement (TE, TER, Neutral) sont sérieusement suivies. Globalement, les rejets du site sont de bonne qualité. Le Conseil Général demande tout de même d'étudier la possibilité de réduire la concentration de sulfates au niveau des stations.

### **Recherche de substances dangereuses dans l'eau**

L'arrêté préfectoral complémentaire n°2009-10405 du 21 décembre 2009 a fixé les conditions de surveillance des rejets de substances dangereuses dans l'eau afin d'améliorer la connaissance qualitative et quantitative de ces rejets pour l'unité d'incinération d'ordures ménagères exploitée par la société TIRU jusqu'au 31 janvier 2011 et située à Ivry sur Seine. Cette action s'est inscrite dans le cadre de la directive 2000/60/CE du 23 octobre 2000, dite directive cadre sur l'eau, qui vise à renforcer la protection de l'environnement aquatique par des mesures spécifiques conçues pour réduire voire supprimer les rejets de ces substances en fonction de leur dangerosité et retrouver un bon état écologique pour l'ensemble des masses d'eau.

Le programme de surveillance s'est décomposé en deux phases :

- La surveillance initiale portant sur l'ensemble des substances de l'arrêté soit une mesure mensuelle réalisée sur les rejets de l'usine sur une période de 6 mois à partir d'un prélèvement représentatif sur 24h.
- La surveillance pérenne : Une mesure trimestrielle réalisée pour les seules substances retenues à l'issue de la surveillance initiale. En fonction des résultats de cette surveillance, l'arrêté prévoit la fourniture d'une étude technico- économique présentant les possibilités d'actions de réduction ou de suppression des substances effectivement rejetées.

La surveillance initiale s'est déroulée entre les mois de février et août 2010 aux points de rejets des effluents industriels de l'établissement, tels que définis dans l'arrêté complémentaire. Le rapport de synthèse de cette surveillance a été transmis le 13 mars 2011 à la Préfecture du Val de Marne. La

Préfecture, dans un courrier, en date du 30 janvier 2012 a estimé cette étude complète et recevable.

Cette étude a permis d'identifier la liste des substances pour lesquelles la surveillance pérenne doit être mise en place et celles pour lesquelles un programme d'actions doit être réalisé. Compte tenu également du mauvais état avéré du milieu récepteur dans lequel les effluents de l'usine sont rejetés dû à une concentration importante du paramètre DEHP, cette substance a été ajoutée dans la liste des substances devant faire l'objet d'une surveillance pérenne.

Concernant les eaux de circulation rejetées en Seine, seuls le zinc et ses composés doivent faire l'objet d'une surveillance pérenne.

Concernant les eaux industrielles rejetées dans le réseau d'assainissement, le plomb et ses composés et le DEHP doivent faire l'objet d'une surveillance pérenne. Le cadmium et ses composés doivent faire l'objet d'un programme d'actions.

Le programme d'actions qui a été développé pour assurer une meilleure maîtrise des flux issus des phases de lavages des chaudières, opérations identifiées comme les principales sources de rejet de cadmium, s'articulent autour de 2 axes principaux :

- la mise en place de nouveaux équipements et la modification des méthodes appliquées par le sous-traitant en charge du lavage chaudière (la société CTP Environnement),
- la mise en œuvre d'un nouveau mode opératoire pour une meilleure surveillance et une optimisation du process de traitement des effluents de lavage en station TER.

Même si aujourd'hui des ajustements sont encore nécessaires, ces modifications permettent d'obtenir des résultats de plus en plus satisfaisants tant sur la qualité des eaux rejetées au réseau d'assainissement que sur les quantités d'eau consommées lors des phases de lavages chaudières.

Les résultats de la surveillance pérenne pour l'année 2012 sont présentés en annexe 4.

## 5 BILANS MATIERES

Les bilans matières de l'usine en 2011 et 2012 sont représentés ci-après :

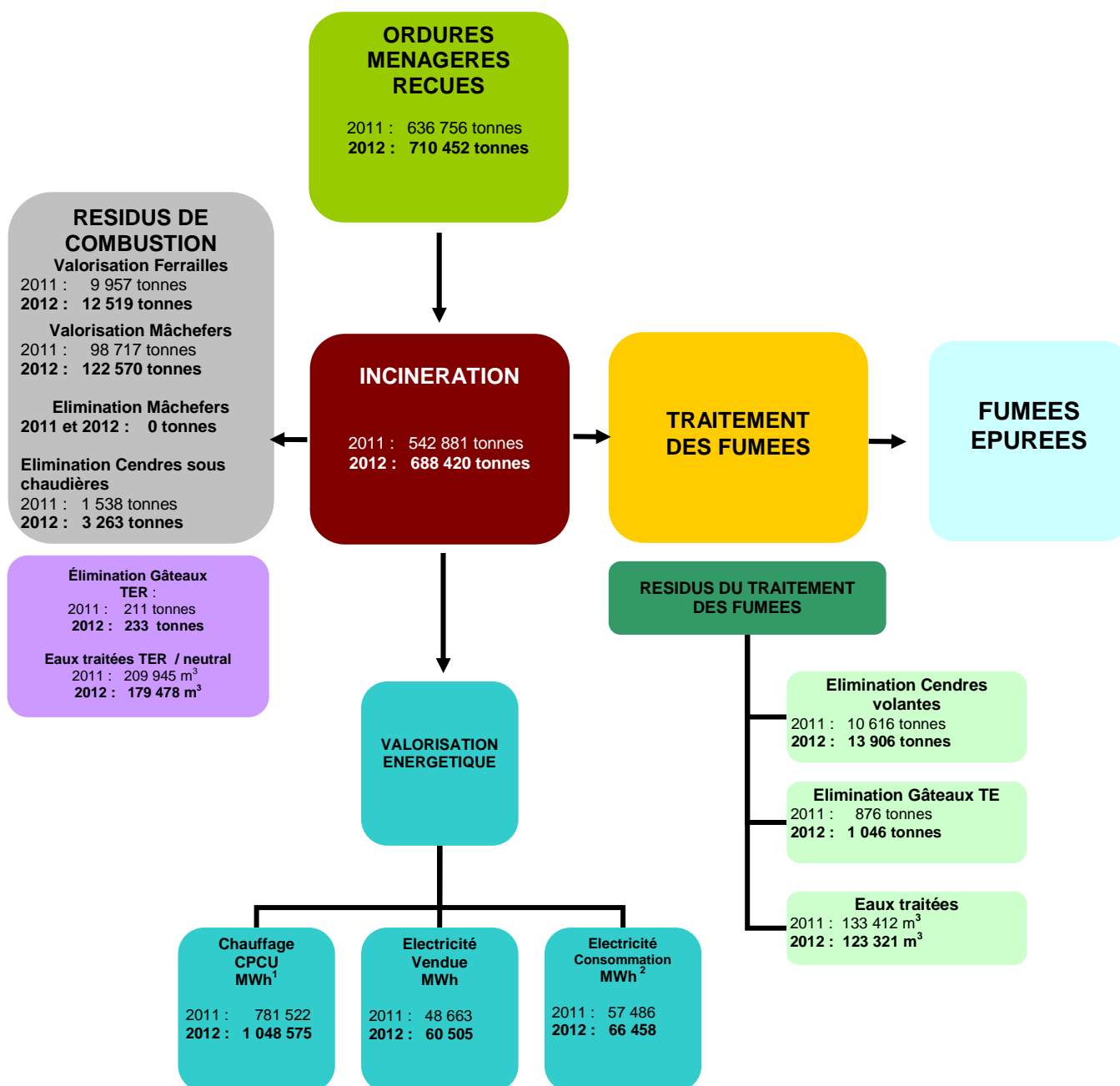

<sup>1</sup> Ce chiffre ne comprend pas l'énergie thermique lié au retour CPCU

<sup>2</sup> électricité autoconsommée par l'usine = électricité produite+électricité achetée - électricité vendue au réseau EDF

## 6 VALORISATION ET ELIMINATION DES SOUS-PRODUITS

### QUANTITES ET POURCENTAGES PAR RAPPORT AU TONNAGE INCINERE EN 2012

	Quantité en t	%
Mâchefers valorisés "V" ou "M" (avant arrêté 18/11/11)	62 782	9,12
Mâchefers valorisables respectant les seuils sur les analyses intrinsèques (arrêté du 18/11/11)	59 788	8,68
Mâchefers stockables "S"	0	0,00
<b>Total mâchefers 2012</b>	<b>122 570</b>	<b>17,80</b>
Cendres sous chaudières	3 263	0,47
Cendres volantes sous électro-filtres	13 906	2,02
Gâteaux issus du traitement des eaux de lavage des gaz	1 046	0,15
Ferrailles (grosses et petites) valorisées	12 519	1,82
Gâteaux issus du traitement des eaux résiduaires	233	(*)

\* pourcentage non indiqué car non corrélé au tonnage incinéré (la production d'eaux résiduaires n'est pas liée en totalité à l'activité valorisation énergétique)

Les graphiques ci-après montrent l'évolution depuis 2000 des pourcentages de ferrailles, de cendres et de mâchefers évacués par rapport aux tonnages de déchets incinérés.

Evolution depuis 2000 des pourcentages de ferrailles et de cendres volantes évacuées par rapport aux tonnages de déchets incinérés

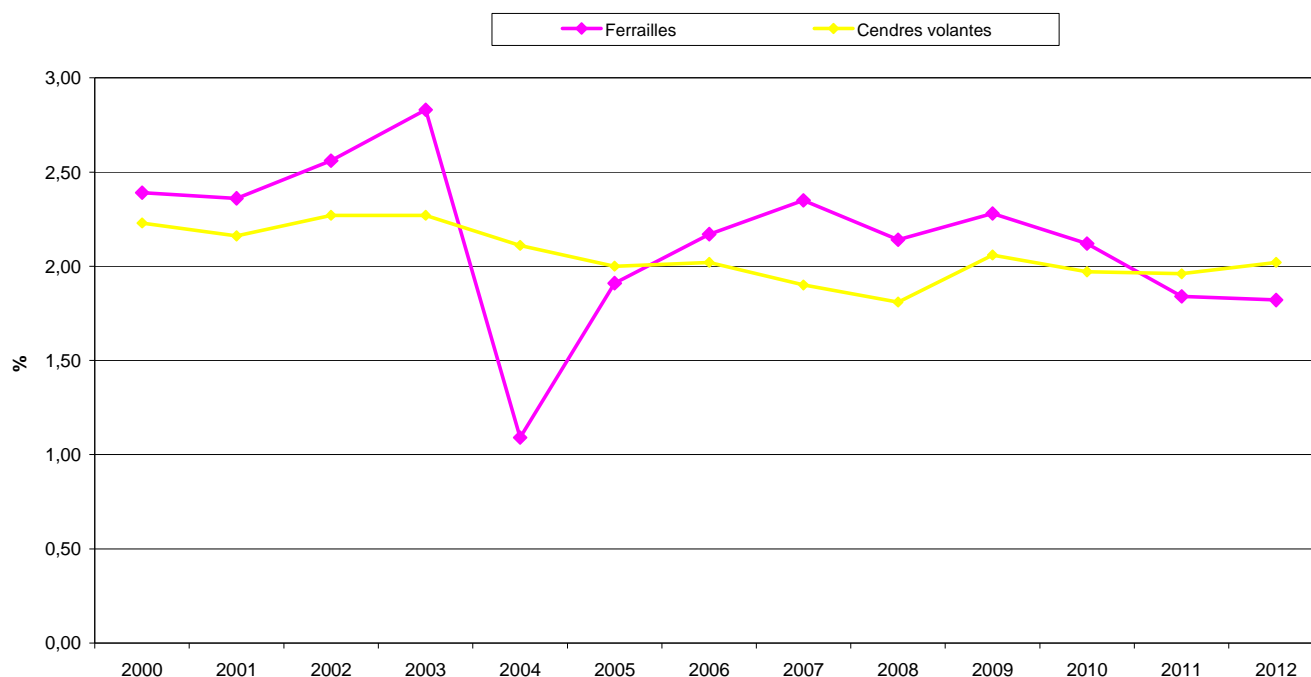

### Evolution depuis 2000 des pourcentages de mâchefers par rapport aux tonnages de déchets incinérés

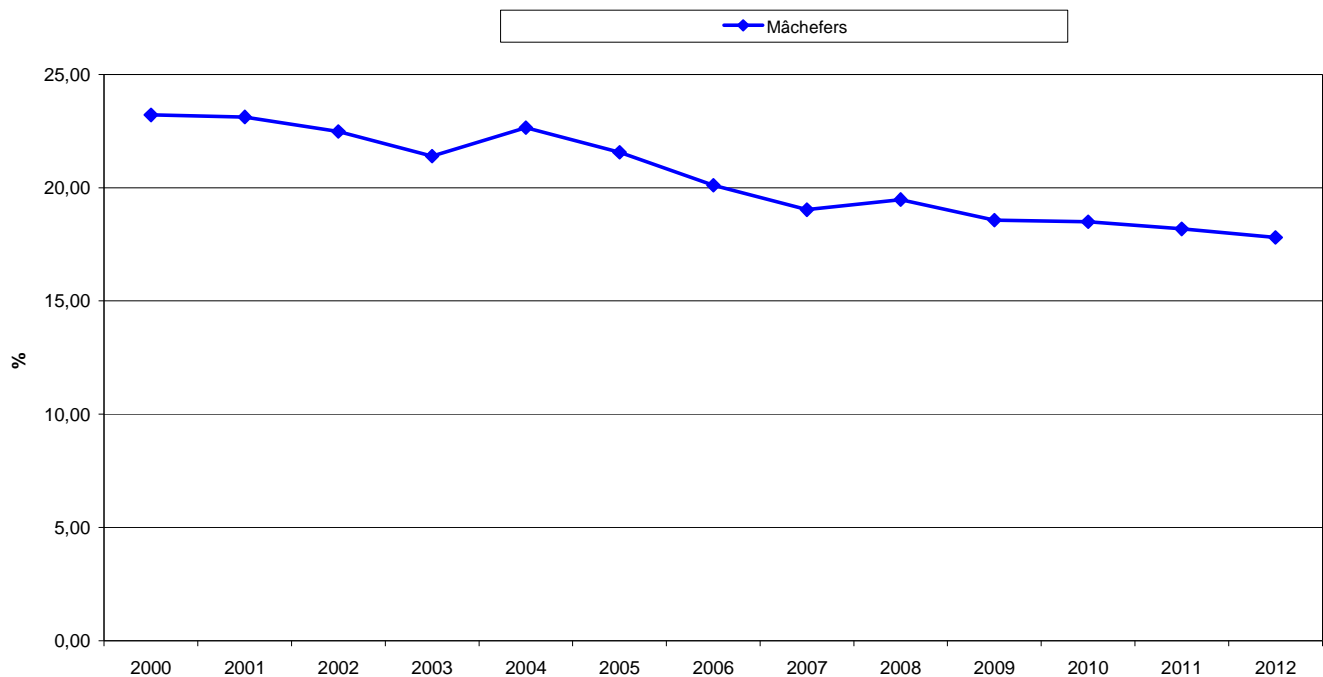

#### Caractéristiques des mâchefers

L'arrêté du 18 novembre 2011 relatif au recyclage en technique routière des mâchefers d'incinération de déchets non dangereux, entré en vigueur le 1<sup>er</sup> juillet 2012, a abrogé la circulaire du 9 mai 1994 du Ministère de l'Environnement relative à l'élimination des mâchefers.

De ce fait, les analyses à la production ont été effectuées selon les prescriptions prévues par la circulaire du 9 mai 1994 jusqu'à juin 2012 inclus. Les résultats des prélèvements mensuels effectués de janvier à juin 2012 sont présentés dans les tableaux en annexe 5. On constate que les moyennes mobiles respectent dans tous les cas les seuils de la catégorie "V" des mâchefers, définie par la circulaire du 9 mai 1994, et que le pourcentage d'imbrûlés est toujours correct.

L'arrêté du 18 novembre 2011 introduit l'analyse de nouveaux paramètres, il modifie les normes d'analyses et abaisse les seuils pour certains polluants. Les mâchefers sont aujourd'hui classés en 3 catégories :

- **Mâchefers valorisables en usages routiers de type 1**, usages d'au plus 3 mètres de hauteur en sous couche de chaussée ou d'accotement d'ouvrages routiers revêtus,
- **Mâchefers valorisables en usages routiers de type 2**, usages d'au plus 6 mètres de hauteur en remblai technique connexe à l'infrastructure routière ou en accotement, dès lors qu'il s'agit d'usages au sein d'ouvrages routier recouverts ; et usages entre 3 et 6 m de hauteur en sous-couche de chaussée ou d'accotement d'ouvrages routiers revêtus.
- **Mâchefers non valorisables.**

Les mâchefers sont classés valorisables de type 1, valorisables de type 2 ou non valorisables en fonction de leur comportement à la lixiviation (test NF EN 12457-2) et de leur teneur intrinsèque en éléments polluants.

Ces nouvelles analyses sont de la responsabilité de l'exploitant de l'installation de maturation et d'élaboration (CIDEME) qui est chargé de communiquer tous les mois les résultats aux autorités compétentes.

Toutefois pour des questions pratiques, IVRY PARIS XIII réalise pour chaque lot mensuel de mâchefers les prélèvements pour la mesure des teneurs intrinsèques en éléments polluants. IVRY PARIS XIII prend aussi en charge la réalisation de ces analyses qu'elle transmet ensuite à CIDEME.

CIDEME réalise pour sa part les analyses du comportement à la lixiviation des mâchefers.

L'ensemble des résultats d'analyses (intrinsèques et lixiviation) est disponible dans le DIP de l'IME.

### Evacuation des mâchefers

La société CIDEME étant dotée d'un quai de déchargement des bateaux, les mâchefers peuvent être transportés par des péniches qui effectuent des rotations entre Ivry-sur-Seine et Isles-les-Meldeuses en naviguant sur la Seine et la Marne.

Les mâchefers sont acheminés via un brouettage par camion depuis l'UIOM jusqu'au port National situé Quai d'Ivry dans Paris 13<sup>ème</sup> pour être chargés dans des péniches. A cause de travaux réalisés par la SEMAPA au niveau du port National, du 17 septembre 2012 au 31 décembre 2012, les mâchefers ont été chargés dans les péniches depuis la plateforme fluviale de la société SOFRAT située au 51 Quai Auguste Deshaies à Ivry sur Seine.

Le transport par voie fluviale a permis d'éviter en 2012 la circulation de 4 909 camions entre l'UIOM et le site de traitement.

### Traitement des mâchefers

Les mâchefers produits en 2012 ont fait l'objet d'un traitement sur l'installation de maturation et d'élaboration exploitée par la société CIDEME. Cette installation est située à Isles-les-Meldeuses. Elle permet la récupération des métaux ferreux et des métaux non ferreux résiduels dans les mâchefers.

Acheminés sur le site de traitement, les mâchefers y sont enregistrés et stockés par lot mensuel pour subir une maturation d'environ trois mois. Cette période de maturation permet d'abaisser la teneur en eau des mâchefers et également de les stabiliser chimiquement. Les mâchefers sont ensuite criblés puis concassés. Les métaux ferreux et non ferreux qu'ils contiennent en sont extraits pour être envoyés dans des filières de recyclage. Les éléments imbrûlés sont séparés et envoyés vers une installation de stockage de déchets non dangereux.

Par ailleurs, comme expliqué ci-dessus, les mâchefers subissent des tests sur la teneur intrinsèque en éléments polluants et sur leur comportement à la lixiviation afin de vérifier qu'ils peuvent être recyclés en technique routière.

La totalité des mâchefers produits par l'UIOM d'Ivry Paris XIII en 2012 s'est avérée conforme à la réglementation pour faire l'objet d'une valorisation en technique routière

Ainsi, environ 18 % du tonnage incinéré à l'usine d'Ivry-Paris XIII a fait l'objet d'une valorisation matière : les mâchefers en technique routière, les métaux ferreux en sidérurgie et les métaux non-ferreux en métallurgie.

### Caractéristiques des résidus d'épuration des fumées, des cendres sous chaudières et des gâteaux issus du traitement des eaux résiduaires

Chaque trimestre, un test de lixiviation est effectué sur un échantillon représentatif de :

- cendres volantes,
- gâteaux issus du traitement des eaux de lavage des gaz,
- gâteaux issus du traitement des eaux résiduaires,
- cendres sous chaudières.

Les cendres sont évacuées des fours par des systèmes de convoyage à chaînes et à vis. Elles se déclinent en 2 catégories :

- 1) les cendres sous chaudière,
- 2) les cendres sous économiseurs.

Les résultats de ces caractérisations figurent en annexe 5.

Ces déchets sont évacués dans le centre de traitement pour déchets dangereux exploité par SITA FD à Villeparisis. Ils font l'objet d'un prétraitement par stabilisation si nécessaire avant stockage sur l'installation de stockage des déchets dangereux.

## 7 VALORISATION ENERGETIQUE

Les fours incinèrent les ordures ménagères. Chaque four est surmonté d'une chaudière qui récupère l'énergie libérée par la combustion des déchets.

L'énergie récupérée par les chaudières est utilisée dans un groupe turbo-alternateur pour produire de l'électricité. Ce groupe possède un soutirage qui alimente en vapeur un réseau de chauffage urbain, exploité par CPCU.

Chaque tonne de déchets incinérée permet la production de 2,53 tonnes de vapeur.

Ainsi chaque four ayant incinéré en moyenne 46,6 tonnes de déchets par heure de marche (688 420 tonnes de déchets incinérés en 2012 avec deux fours) a permis à chaque chaudière de produire en moyenne 117,8 tonnes de vapeur par heure de marche (1 743 103 tonnes de vapeur par an avec deux chaudières).

Le bilan électrique de l'usine en 2012 est le suivant :

	2011 MWh	2012 MWh
Electricité produite	100 272	123 243
Electricité vendue au réseau EDF	48 663	60 505
Electricité achetée au réseau EDF	5 877	3 720
Electricité consommée par l'usine*	57 486	66 458

\* *électricité consommée par l'usine = électricité produite + électricité achetée - électricité vendue au réseau EDF*

### Le bilan thermique de l'usine en 2012

#### → Valorisation énergétique en vapeur :

- 1 314 398 tonnes de vapeur vendue à la CPCU, soit l'équivalent d'énergie nécessaire pour le chauffage de :
  - 104 858 logements sur la base de 10 MWh par logement.

#### → Valorisation énergétique en électricité :

- 60 505 MWh d'électricité vendue à EDF.

Les ventes de vapeur et d'électricité en 2012 (1 109 080 MWh) représentent une économie de 95 380 tonnes équivalent pétrole (environ 700 000 barils).

### Calcul de la performance énergétique

La performance énergétique de l'installation pour l'année 2012 est d'un niveau élevé : 0,983. Le détail du calcul de la performance énergétique est détaillé dans l'annexe 6.

## 8 TRANSPORTS

L'activité de l'usine génère une circulation de véhicules qui est due pour l'essentiel à l'apport des déchets ménagers par les véhicules de collecte et à l'évacuation des sous-produits issus de l'incinération (ferrailles, cendres et gâteau de filtration).

Elle entraîne également la circulation de gros porteurs transportant des ordures ménagères (transferts en provenance des autres usines du Syctom, transferts depuis Romainville).

Pour 2012, l'importance de ces transports est indiquée dans le tableau ci-dessous qui fournit pour l'année le nombre de camions entrant et sortant de l'usine. Ces transports ont lieu du lundi au samedi inclus, avec quelques apports d'ordures ménagères les dimanches et jours fériés.

### NOMBRE DE CAMIONS EN 2012

Camions réceptions OM (apports directs des bennes et transferts)	Camions évacuations OM + sous-produits de l'incinération	Total camions
141 722	3214	144 936

Le nombre total de camions ne comprend pas ceux utilisés pour transporter les mâchefers de l'usine jusqu'au quai de Seine à Ivry-sur-Seine, où ils sont chargés sur des péniches pour être évacués vers la plateforme de traitement de la société CIDEME à Isles-lès-Meldeuses. Les parcours correspondants s'effectuent sur une très courte distance.

On peut mentionner, en plus, les véhicules liés :

- à l'activité du centre de tri,
- à l'approvisionnement du site en réactifs chimiques,
- à l'approvisionnement en marchandises du magasin du site,
- au transport du personnel de la société IVRY PARIS XIII et des sociétés sous-traitantes en période d'arrêt technique.

## 9 MODIFICATIONS APPORTEES A L'INSTALLATION EN 2012

Dans le but de prolonger l'exploitation du centre actuel jusqu'en 2019, de nombreux travaux de renouvellement et de remises en état de matériels ont été lancés par le Syctom depuis 2009. Ils ont pris fin en février 2012.

Les travaux de l'année 2012 ont concerné principalement :

- La mise à niveau de la technologie des automates des ponts roulants,



- L'installation d'obturateurs à chaque point de rejet du site qui permettent stopper les rejets liquides de l'usine vers le réseau d'assainissement public si besoin,
- L'achat de nouvelles bennes et la modification de la méthode de nettoyage des fours pendant les arrêts afin d'améliorer la maîtrise de la charge polluante des eaux de lavage. Une diminution avérée de la consommation d'eau a été constatée,
- Les études et les commandes passées pour la mise en place de nouveaux silencieux HP sur la sortie des surchauffeurs.

## **10 INCIDENTS**

### **10.1 DETECTION DE RADIOACTIVITE A L'ENTREE DU SITE**

Le tableau de suivi des déclenchements du système de détection de la radioactivité se trouve en annexe 6. Il récapitule les informations sur les déchets qui ont déclenché l'alarme du portique de détection de la radioactivité placé à l'entrée du site.

21 déchets ont été détectés en 2012. La grande majorité de ces déchets résultent d'une activité de soins (patients rentrés à leur domicile après des examens médicaux ou des soins) et sont contaminés avec des radioéléments à vie courte : iode 131 et Technétium 99.

Ces déchets sont isolés et conditionnés par la société SGS, dans le cadre d'un marché passé entre cette société et le Sycotom. Ils ont été stockés sur le site dans une zone aménagée à cet effet. Après vérification de la décroissance radioactive du radioélément, le déchet est incinéré.

L'exploitant communique à la DRIEE tout déclenchement ainsi qu'un bilan trimestriel.

### **10.2 AUTRES INCIDENTS**

Le tableau récapitulatif des incidents d'exploitation ayant occasionné une nuisance environnementale (émissions de fumées non ou partiellement traitées dans l'atmosphère, flux de polluants supérieurs aux flux émis en marche nominale, bruit) se trouve ci-dessous.

Conformément à l'article 31 de l'arrêté du 20 septembre 2002, « information en cas d'accident », précisé par le guide d'application établi par la FNADE, et approuvé par le MEDDE, l'exploitant a communiqué chaque mois à la DRIEE le nombre d'arrêts d'urgence ainsi que l'explication de l'évènement et les mesures prises. Une estimation de l'impact environnemental de ces incidents a été réalisée en calculant les flux de polluants émis accidentellement (voir annexe 3), en se basant sur des données issues de parutions scientifiques (guide INERIS des facteurs d'émission...) et sur les mesures en continu en cheminée.

## INCIDENTS AVEC IMPACT ENVIRONNEMENTAL 2012

FOUR 1 2012		Date début	Heure début	Date fin	Heure fin	Durée départ aux exutoires en h	Durée arrêt d'urgence en h	Durée incident en h	Fiche Incident (FIE)	Cause incident
Mars	Marche dégradée	04/03/12	23H14	04/03/12	23H56		0,70	0,70	oui	Dysfonctionnement des deux ponts>perte de la T2S
	Marche dégradée	05/03/12	19H52	05/03/12	21H10		1,3	1,30	oui	Dysfonctionnement des deux ponts>perte de la T2S
Avril	Marche dégradée	06/04/12	11H27	06/04/12	12H31		1,07	1,07	oui	Bourrage dans la trémie d'alimentation des OM
Mai	Arrêt d'urgence avec ouverture exutoires	03/05/12	23H12	04/05/12	8H30	2,4	6,9	9,3	oui	Fuite de l'économiseur
	ouverture exutoires	10/05/12	10H50	10/05/12	11h00	0,167		0,167	oui	Dysfonctionnement de la régulation des ventilateurs de tirage>déclenchement du traitement des fumées
	Marche dégradée	13/05/12	7H44	13/05/12	8H12		0,47	0,470	oui	Arrêt des alimenteurs>perte de la T2S
	Marche dégradée	28/05/12	3H47	28/05/12	5H23		1,6	1,6	oui	Dysfonctionnement des deux ponts>perte de la T2S
Juin	Arrêt d'urgence	18/06/12	12h00	18/06/12	13h00	-	-	-	oui	Glissement d'OM sur la grille à l'origine du bouchage des extracteurs mâchefers a entraîné une surpression en chaudière provoquant des émanations de fumées dans le bâtiment usine et à l'extérieur. Le traitement des fumées est restée opérationnel et seule une partie des gaz présent dans le four s'est échappée. Le calcul de flux n'a donc pu être réalisé. La DRIEE en a été informée.
Juillet	Arrêt d'urgence avec ouverture exutoires	18/07/12	19h15	18/07/12	20h16	0,33	0,67	1,00	oui	Problème de contacteur>perte du traitement des fumées
Septembre	Arrêt d'urgence	03/09/12	11H56	03/09/12	21H00		9,06	9,06	oui	Dysfonctionnement des pistes grilles de combustion
	Arrêt d'urgence avec ouverture exutoires	06/09/12	15H51	06/09/12	18H08	0,41	1,87	2,28	oui	Perte arrivée EDF>perte du traitement des fumées
						<b>3,31</b>	<b>23,64</b>	<b>26,95</b>		

FOUR 2 2012		Date début	Heure début	Date fin	Heure fin	Durée départ aux exutoires en h	Durée arrêt d'urgence en h	Durée incident en h	Fiche Incident (FIE)	Cause incident
Mars	Arrêt d'urgence	04/03/12	22h26	05/03/12	01h28		3,03	3,03	oui	Dysfonctionnement des deux ponts>arrêt d'urgence
Mai	Marche dégradée	28/05/12	03H42	28/05/12	4H33		0,85	0,85	oui	Dysfonctionnement des deux ponts>perte de la T2S
Août	ouverture exutoires	10/08/12	7H12	10/08/12	9H13	0,73	1,27	2	oui	Perte du 220V ondulé>déclenchement du traitement des fumées
Septembre	Arrêt d'urgence avec ouverture exutoires	06/09/12	15H44	06/09/12	17H51	0,42	1,7	2,12	oui	Perte arrivée EDF>perte du traitement des fumées
Octobre	Marche dégradée	01/10/12	11H01	01/10/12	11H41		0,67	0,67	oui	Dysfonctionnement des alimenteurs>perte de la T2S
	Arrêt d'urgence avec ouverture exutoires	18/10/12	14H40	18/10/12	17H18	1	1,63	2,63	oui	Perte du traitement des fumées par pression basse sortie électrofiltre suite défaut dépression foyer > exutoires
						<b>2,15</b>	<b>9,15</b>	<b>11,30</b>		
						<b>FOURS 1 et 2</b>				
						<b>5,46</b>	<b>32,79</b>	<b>38,25</b>		

Le graphique suivant montre une baisse importante de la durée totale des incidents en 2012 par rapport à l'année 2011.

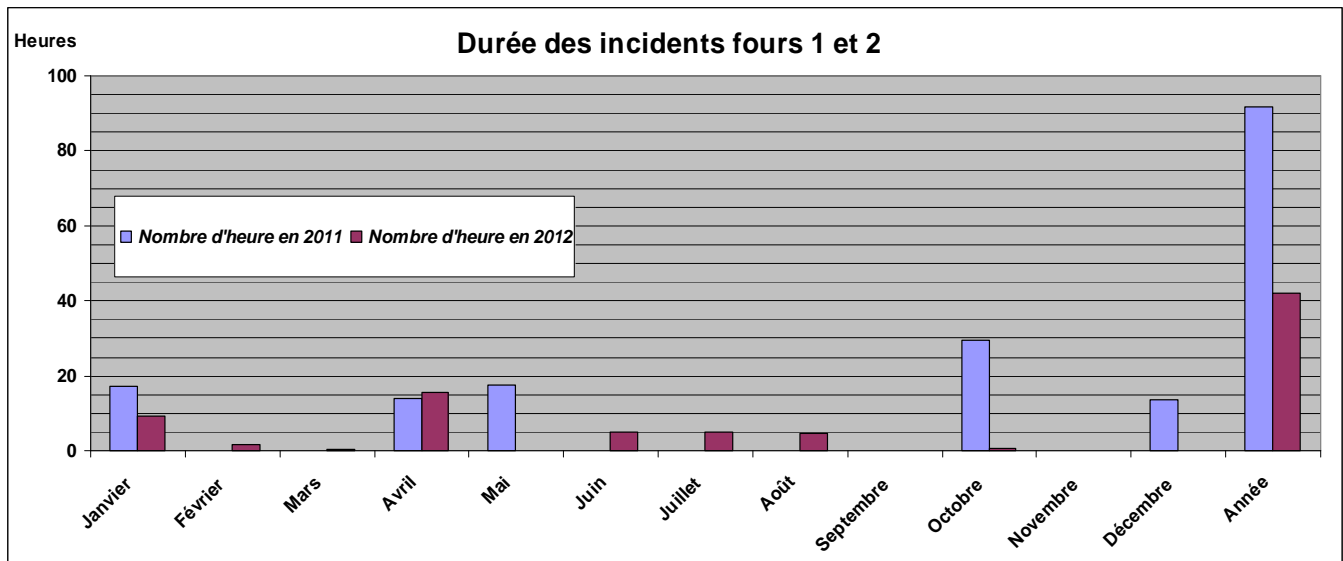

## 11 CAS PARTICULIER DES ARRETS ET DEMARRAGES

Devant l'impossibilité de mise en place de brûleurs au niveau des fours tels que demandés par l'arrêté du 20 septembre 2002, des moyens techniques alternatifs et complémentaires ont été mis en œuvre, sur le centre d'Ivry-Paris XIII, à savoir :

- la mise en place d'une étape supplémentaire de traitement des dioxines et furanes par injection de coke de lignite,
- la mise en place de brûleurs de démarrage pour le réchauffage des fumées de combustion en aval de chaque four,
- la mise en place d'un système de prélèvement en continu des dioxines et furanes au niveau des rejets en cheminée de l'usine,
- la substitution de la combustion de bois de coupe à l'utilisation d'un brûleur dans le four pour, d'une part, porter la température de la chambre de combustion à 850°C lors des phases de démarrage et d'arrêt d'un four et d'autre part, assurer si nécessaire le maintien de la température des fumées à 850°C pendant 2 secondes durant le fonctionnement du four.

Des campagnes de mesures de polluants en cheminée sont réalisées par un laboratoire extérieur accrédité COFRAC lors de l'ensemble de ces phases transitoires. Les résultats de ces campagnes font l'objet d'une communication régulière à la DRIEE sous la forme de bilans complets présentant une analyse des concentrations mesurées et des flux émis lors de ces phases transitoires.

Le tableau suivant présente :

- les concentrations moyennes en polluants mesurées à l'émission lors des démarrages au bois de l'usine pendant l'année 2012,
- la moyenne de ces concentrations en 2012,
- et, à titre indicatif pour comparaison, la moyenne des concentrations en polluants mesurées à l'émission lors de démarrages à l'aide de brûleurs au fioul à l'usine de Saint-Ouen.

Concentrations brutes moyennes sur gaz sec		Fioul	Bois (concentration moyenne 2012)	Démarrages au bois en 2012	
				15/03/12 Four 2	29/03/12 Four 1
Dioxines et furanes	ng I-Teq/Nm <sup>3</sup>	1,6	0,0132	0,0164	0,0100
PCB		0,159	0,0031	0,0013	0,0048
HAP		70,7	36,9	53,8	20,0
NOx	mg/Nm <sup>3</sup>	43,1	25,9	21,8	29,9
Poussières		0,4	3,8	7,5	0,157
HCl		0,9	0,8	1,440	0,078
SOx		3,05	2,4	0,45	4,34
Métaux		1,606	0,614	0,408	0,821
COV		9,2	30,5	56,5	4,6
Benzènes		1,81	2,3	2,187	2,392
Phénols		0,024	0,3	0,330	0,226
Formaldéhyde		2,195	0,07	0,030	0,100
CO		60	813	848	778

Nota : la concentration en COV correspond aux COV totaux et est exprimée en équivalent carbone.

Les résultats de l'année 2012 montrent des concentrations en polluants, lors des séquences transitoires, d'un niveau équivalent voire inférieur à celles mesurées lors de démarrages à l'aide de brûleurs fioul, excepté pour les poussières, le monoxyde de carbone, les composés organiques volatils (COV et phénol).

Nb : les aléas dans les travaux de maintenance ne permettent pas toujours de déterminer suffisamment à l'avance le moment où le four sera prêt à redémarrer. Cette contrainte cumulée au manque de flexibilité des laboratoires, ne nous a pas permis de réaliser l'ensemble des mesures sur les rejets atmosphériques pendant les arrêts et démarrages des fours.

**Liste des Annexes**

**ANNEXE 1 : ARRETES APPLICABLES ET DECISIONS INDIVIDUELLES**

**ANNEXE 2 : BASSINS VERSANTS DES ORDURES MENAGERES EN 2012**

**ANNEXE 3 : REJETS ATMOSPHERIQUES**

**ANNEXE 4 : REJETS LIQUIDES**

**ANNEXE 5 : REJETS SOLIDES**

**ANNEXE 6 : PERFORMANCE ENERGETIQUE**

**ANNEXE 7 : INCIDENTS**

**ANNEXE 8 : OBJECTIFS ENVIRONNEMENTAUX DU GROUPE SITA**

**ANNEXE 9 : CERTIFICAT DE RENOUVELLEMENT ISO 14001**

**ANNEXE 10 : LEXIQUE**

## **ANNEXE 1 : ARRETES APPLICABLES ET DECISIONS INDIVIDUELLES PRISES EN 2011**

### **ARRETES APPLICABLES A L'INSTALLATION**

#### **➤ AUTORISATION D'EXPLOITER**

Arrêté préfectoral n°2004-2089 du 16 juin 2004 portant réglementation complémentaire codificative des installations classées pour la protection de l'environnement de l'unité d'incinération.

Arrêté préfectoral n°2005-5028 du 26 décembre 2005 portant réglementation complémentaire codificative des installations classées pour la protection de l'environnement de l'unité d'incinération.

#### **➤ ARRETES COMPLEMENTAIRES DIVERS**

Arrêté n°92-233 du 21 janvier 1992 imposant la réalisation d'une étude approfondie sur la gestion des déchets produits par l'installation.

Arrêté préfectoral n°2003-1247 du 10 avril 2003 imposant la remise au préfet, avant le 28 juin 2003, d'une étude de mise en conformité de l'installation existante avec l'arrêté ministériel du 20 septembre 2002.

Arrêté préfectoral n° 2005/467 du 10 février 2005 portant réglementation complémentaire des installations classées pour la protection de l'environnement de l'unité d'incinération d'ordures ménagères exploitée à Ivry-sur-Seine.

Arrêté départemental n°DSEA/2006/15 du 19 décembre 2006 relatif à l'autorisation de déversement des eaux usées autres que domestiques du site d'Ivry-sur-Seine, dans le réseau public d'assainissement départemental du Val-de-Marne.

Arrêté n°2007/4410 du 12 novembre 2007 portant approbation de la révision du Plan de Prévention Risque Inondation (PPRI) de la Seine et de la Marne dans le département du Val-de-Marne.

Arrêté inter-préfectoral n°2011-00832 du 4 novembre 2011 relatif à la procédure d'information et d'alerte du public en cas de pointe de pollution atmosphérique en région d'Ile de France.

Arrêté modificatif n°2011/1817 du 1 juin 2011, à l'arrêté n°2009/3828bis du 7 octobre 2009, portant renouvellement des membres de la commission locale d'information et de surveillance (CLIS) afférente à l'unité de traitement et de valorisation des déchets d'Ivry-Paris XIII du Sycotm.

Arrêté ministériel du 3 août 2010 modifiant l'arrêté ministériel du 20 septembre 2002 relatif au traitement des déchets non dangereux par incinération.

Arrêté complémentaire n°2009/10405 du 21 décembre 2009 relatif aux dispositions environnementales européennes à mettre en œuvre pour la recherche et la réduction des substances dangereuses dans l'eau (RSDE) présentes dans les rejets des ICPE.

Arrêté préfectoral n°2013/439 du 8 février 2013 portant création d'une commission de suivi de site dans le cadre du fonctionnement du centre multifilière de traitement des déchets ménagers à Ivry Paris XIII et SITA SUEZ Ile de France à IVRY-SUR-SEINE, entrée PARIS 13<sup>ème</sup> 43, rue Bruneseau.

**ANNEXE 2 : BASSINS VERSANTS DES ORDURES MENAGERES EN 2012**

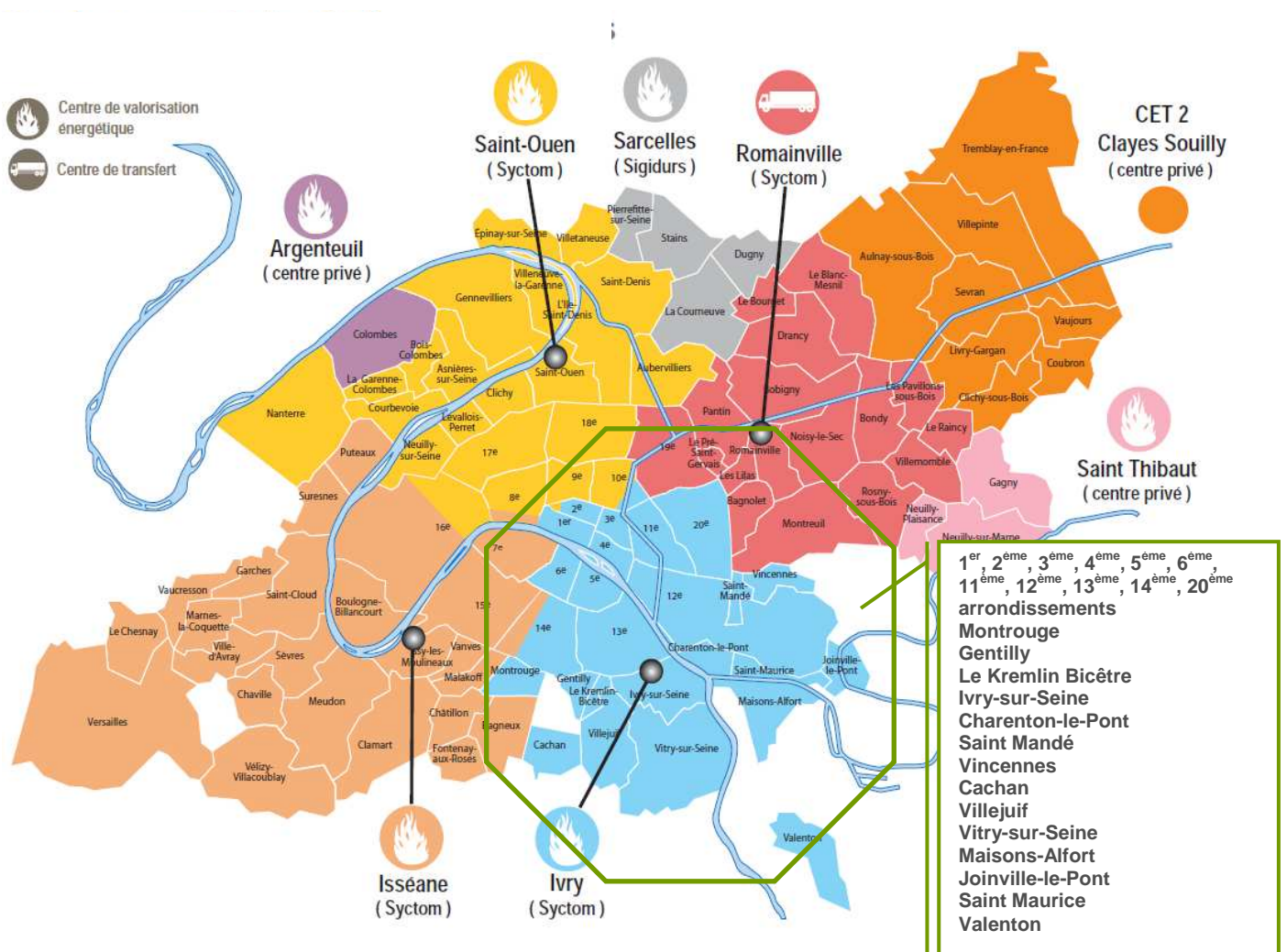



### ANNEXE 3 : REJETS ATMOSPHERIQUES

#### Résultats d'auto surveillance des émissions atmosphériques mesurées en continu par analyseur

U.I.O.M IVRY- PARIS XIII - FOUR N°1 - ANNEE 2012 - POUSSIÈRES

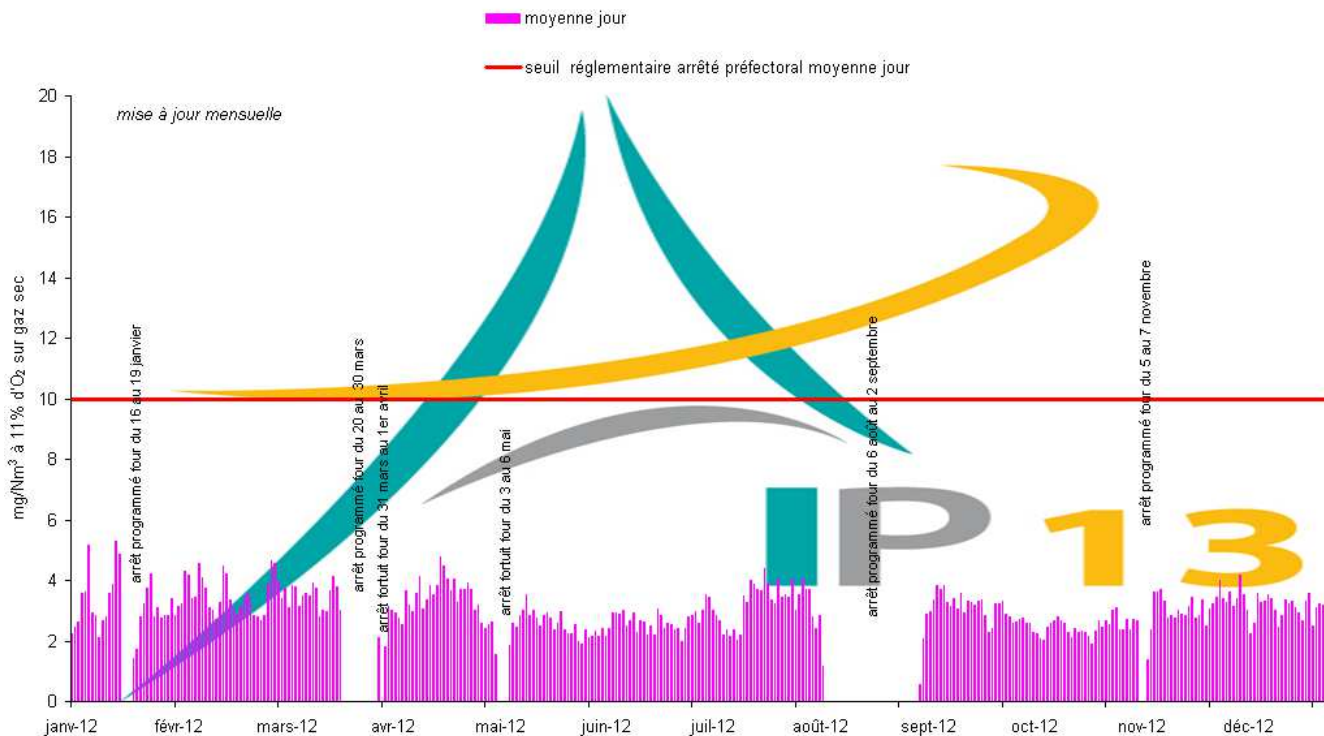

U.I.O.M IVRY- PARIS XIII - FOUR N°2 - ANNEE 2012 - POUSSIÈRES

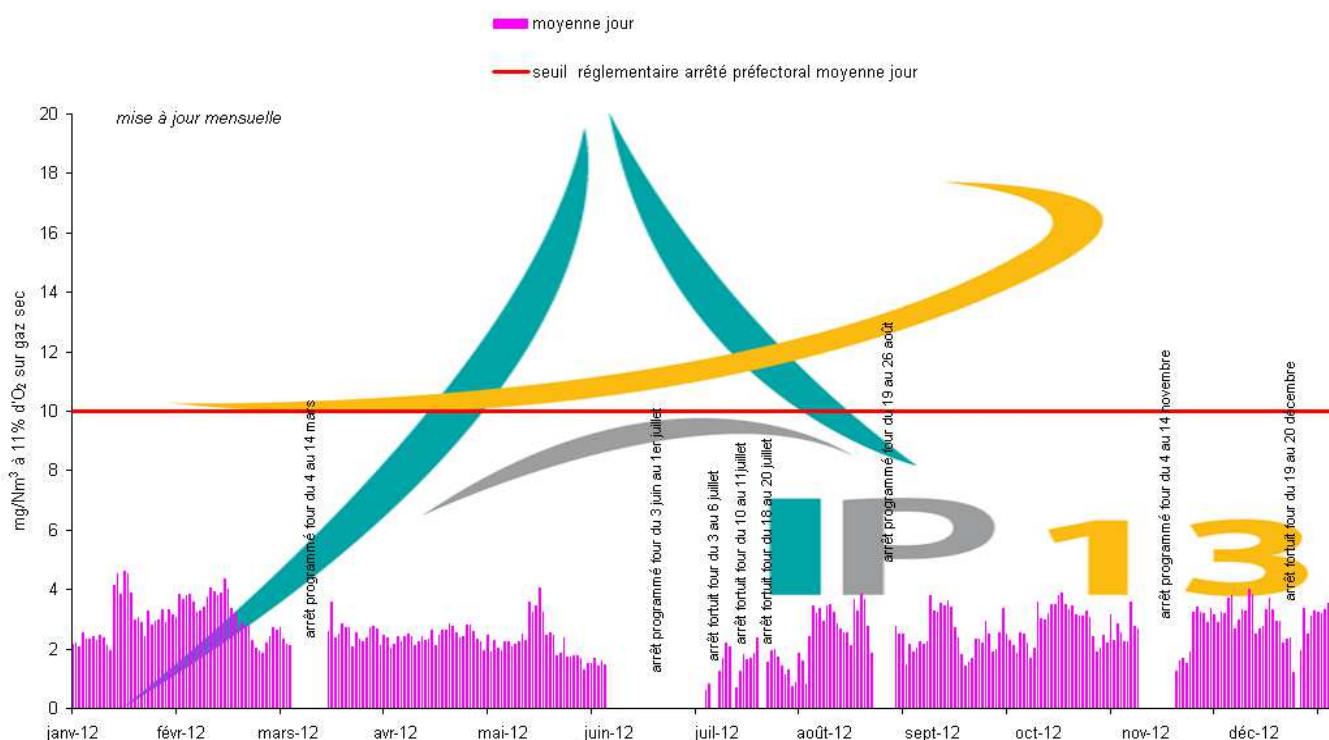

U.I.O.M IVRY- PARIS XIII - FOUR N°1 - ANNEE 2012 - HCI \*

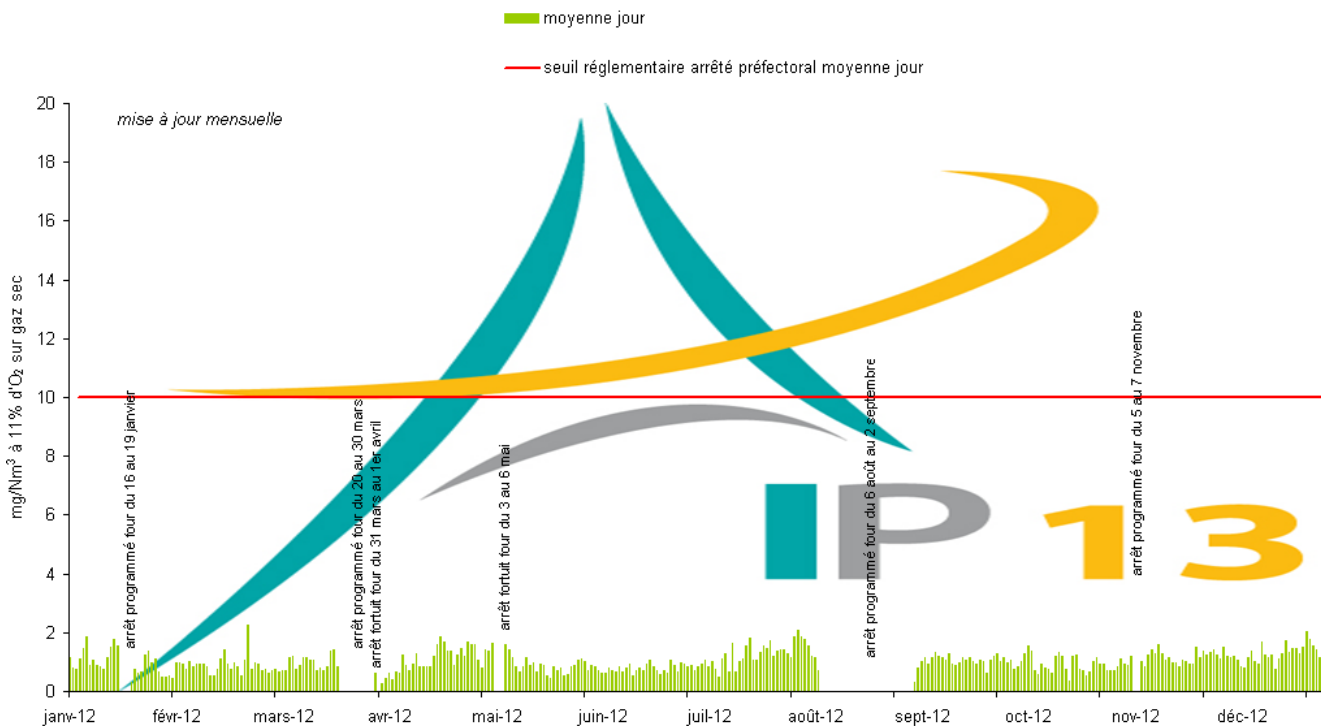

\* : acide chlorhydrique

U.I.O.M IVRY- PARIS XIII - FOUR N°2 - ANNEE 2012 - HCI \*

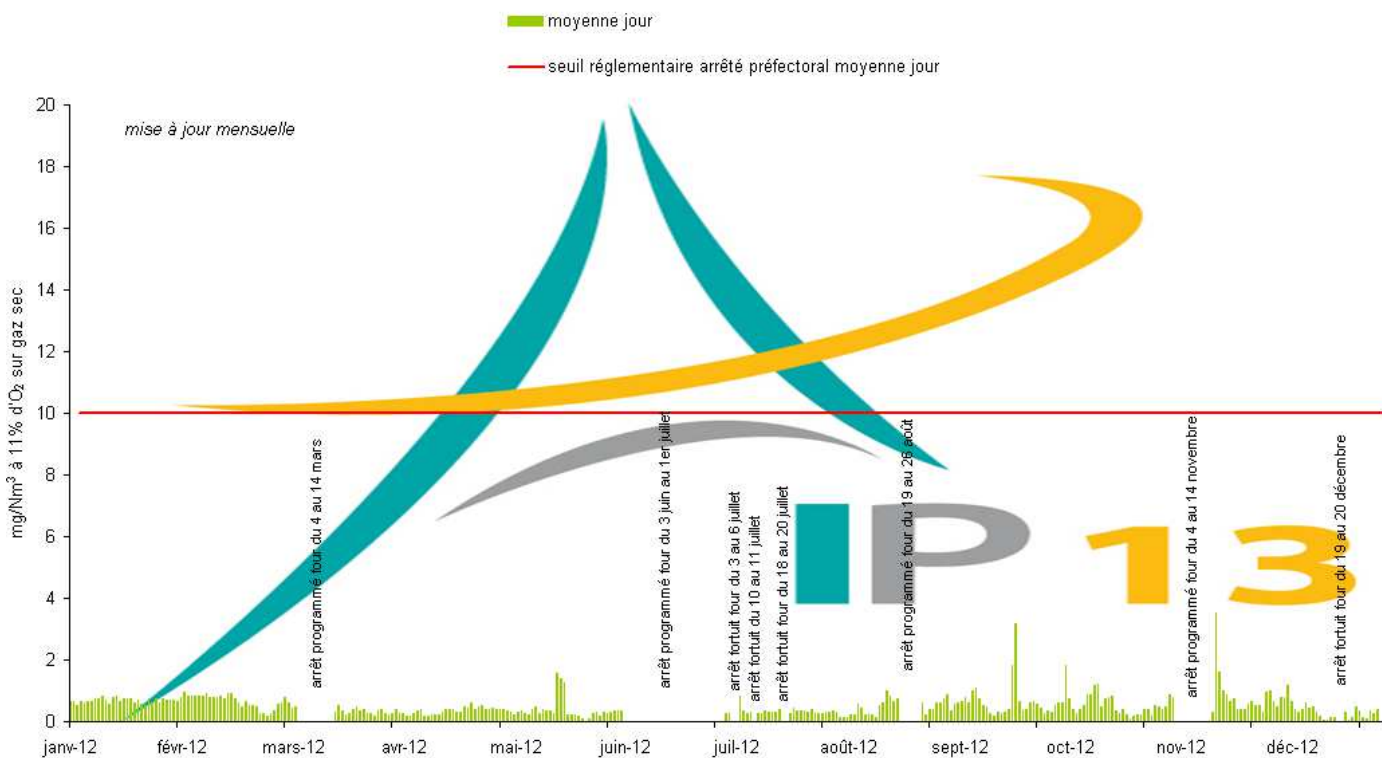

\* : acide chlorhydrique

U.I.O.M IVRY- PARIS XIII - FOUR N°1 - ANNEE 2012 - SO<sub>2</sub> \*

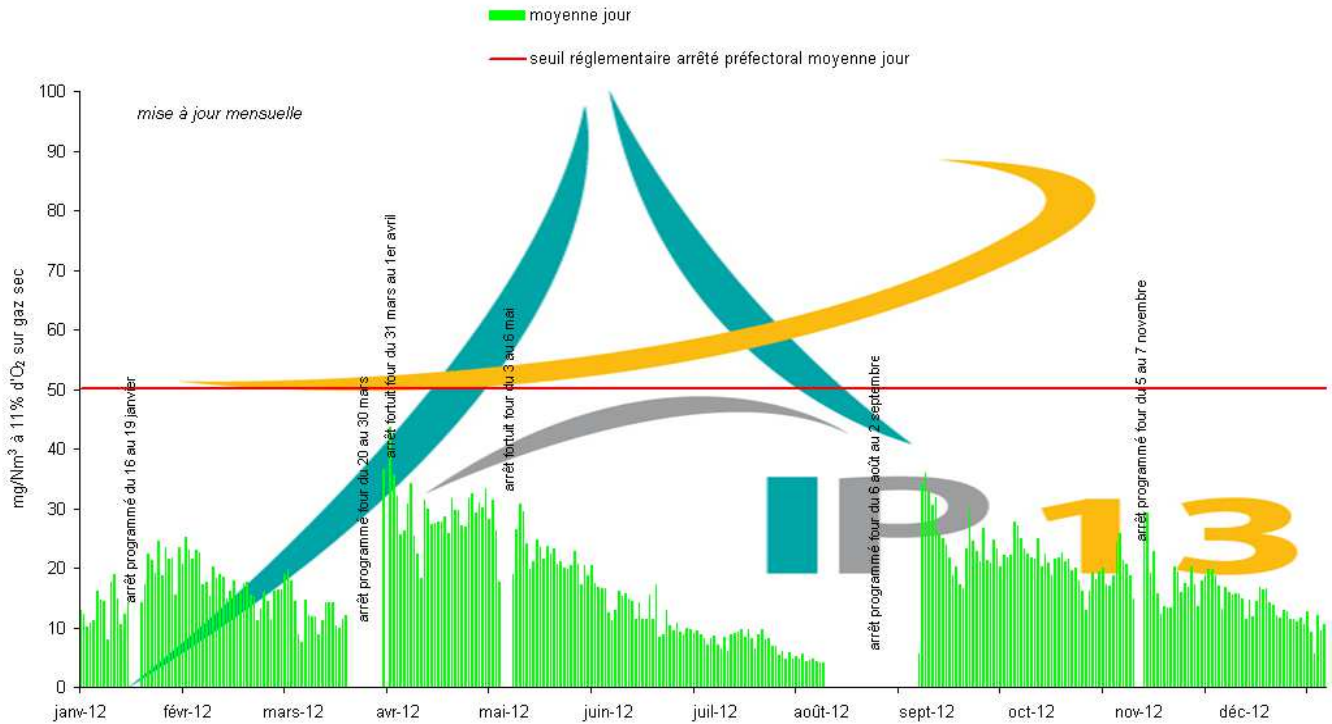

\* : dioxyde de soufre

U.I.O.M IVRY- PARIS XIII - FOUR N°2 - ANNEE 2012 - SO<sub>2</sub> \*

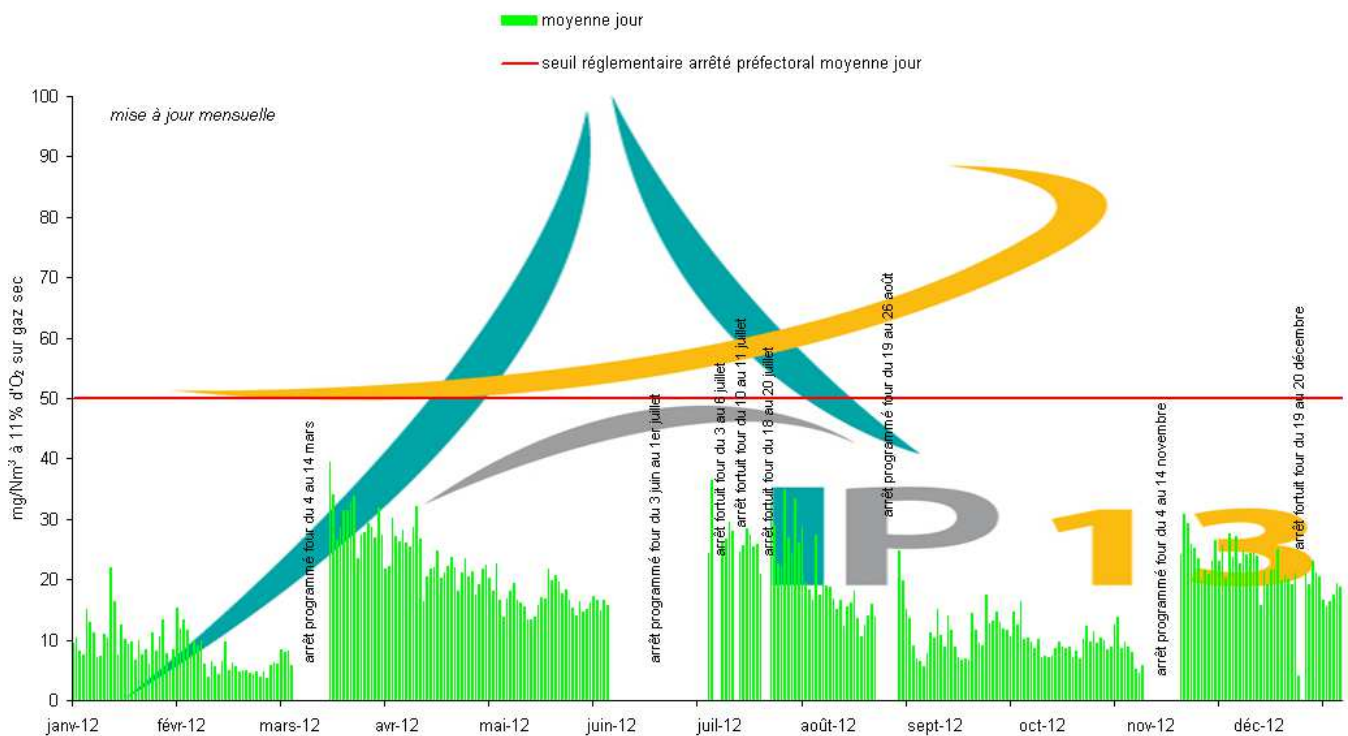

\* : dioxyde de soufre

U.I.O.M IVRY- PARIS XIII - FOUR N°1 - ANNEE 2012 - NOx \*

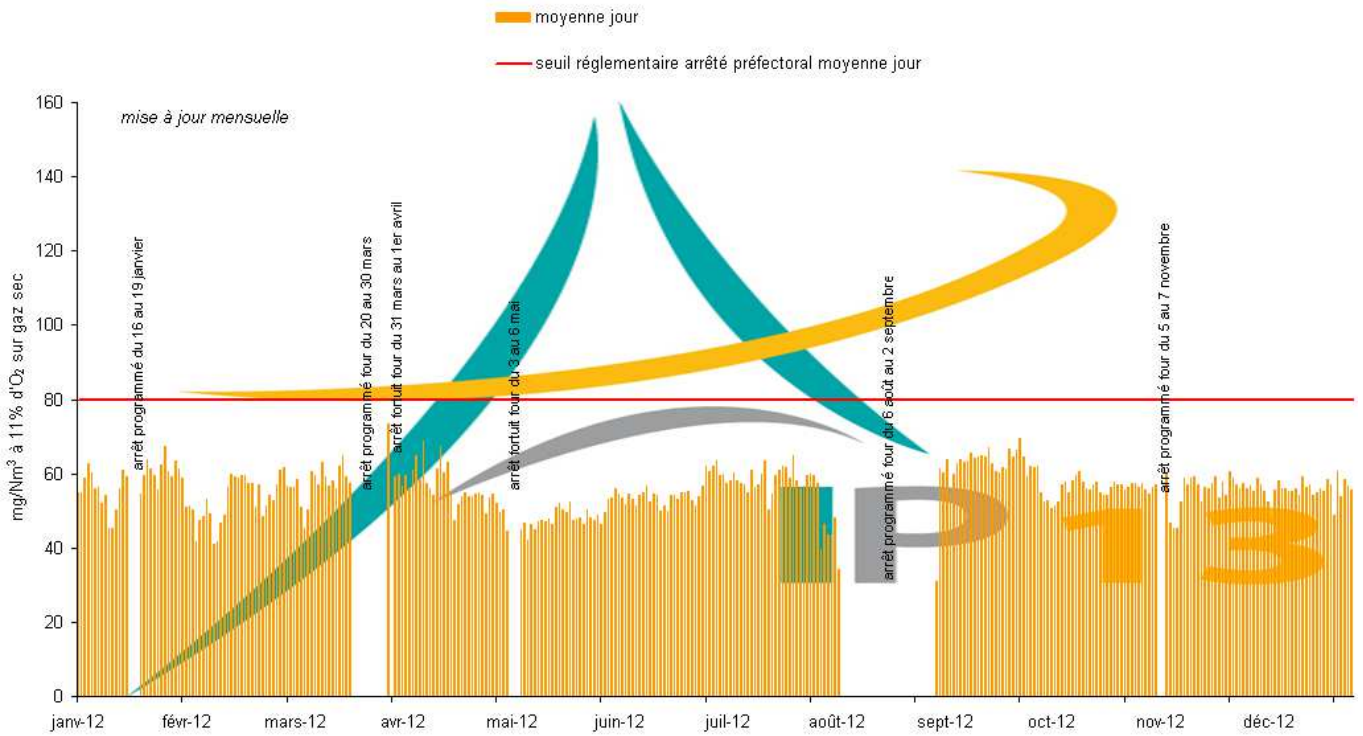

\* : oxydes d'azote exprimés en NO2

U.I.O.M IVRY- PARIS XIII - FOUR N°2 - ANNEE 2012 - NOx \*

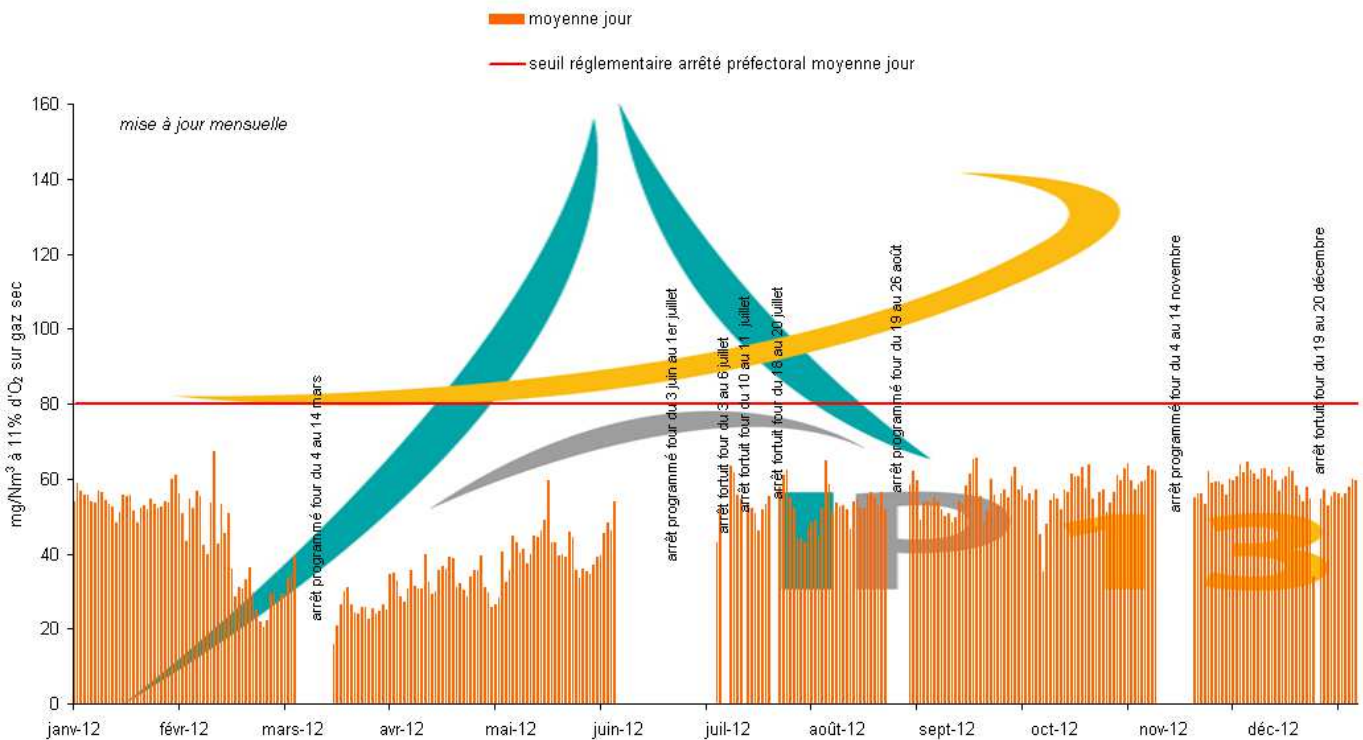

\* : oxydes d'azote exprimés en NO2

U.I.O.M IVRY- PARIS XIII - FOUR N°1 - ANNEE 2012 - CO \*

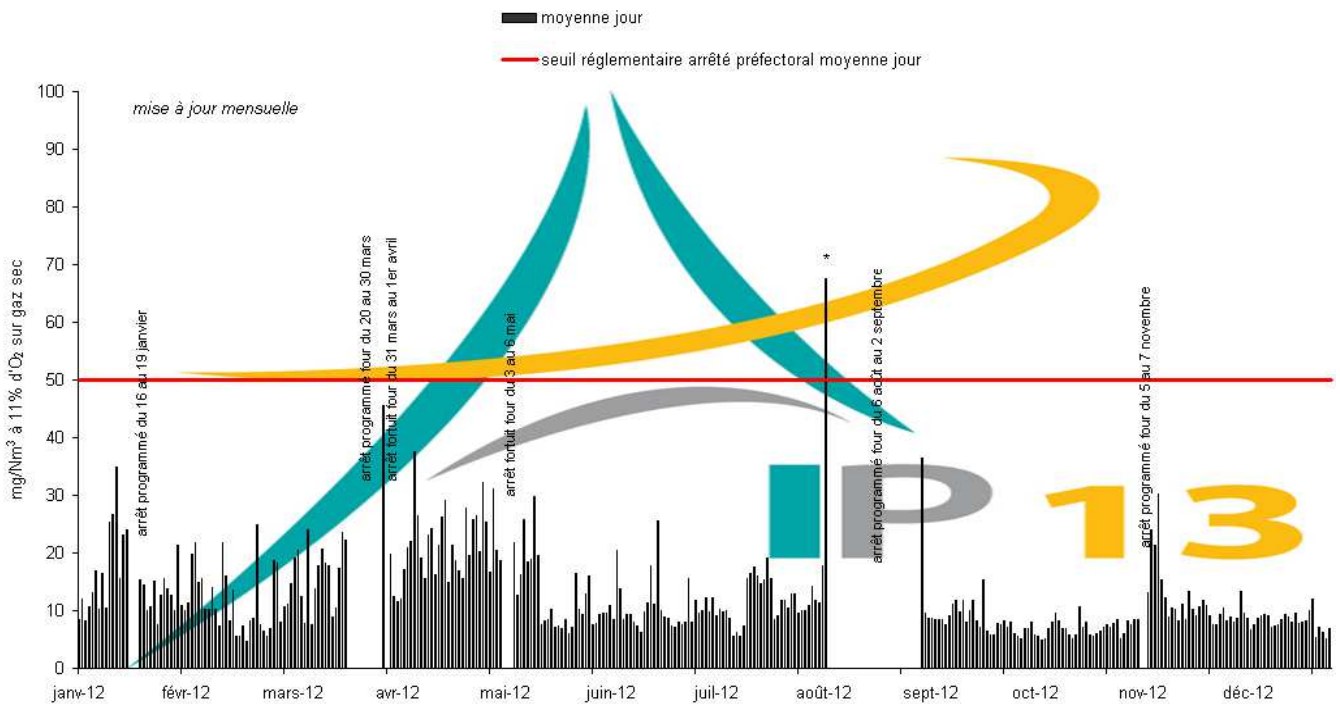

Le 6 août, arrêt du four, moyenne calculée sur 1h30 de marche effective

\* : monoxyde de carbone

U.I.O.M IVRY- PARIS XIII - FOUR N°2 - ANNEE 2012 - CO \*

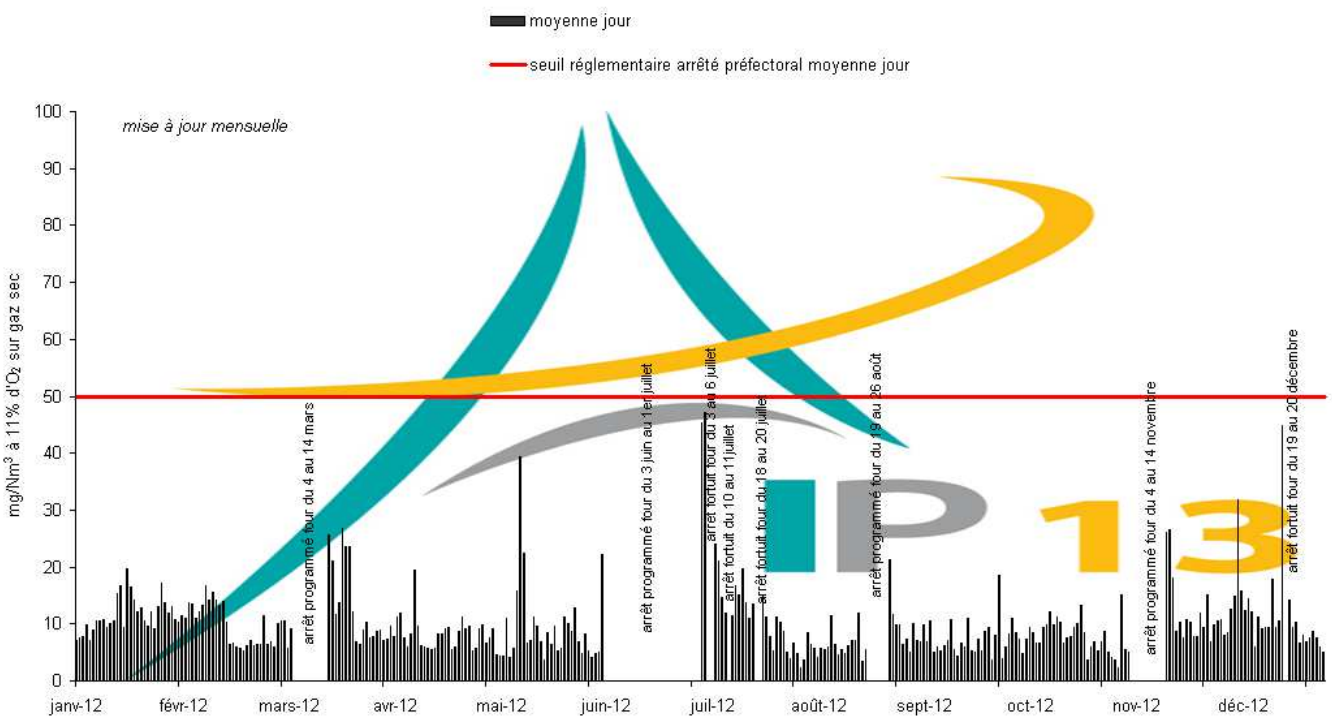

\* : monoxyde de carbone

U.I.O.M IVRY- PARIS XIII - FOUR N°1 - ANNEE 2012 - COT \*

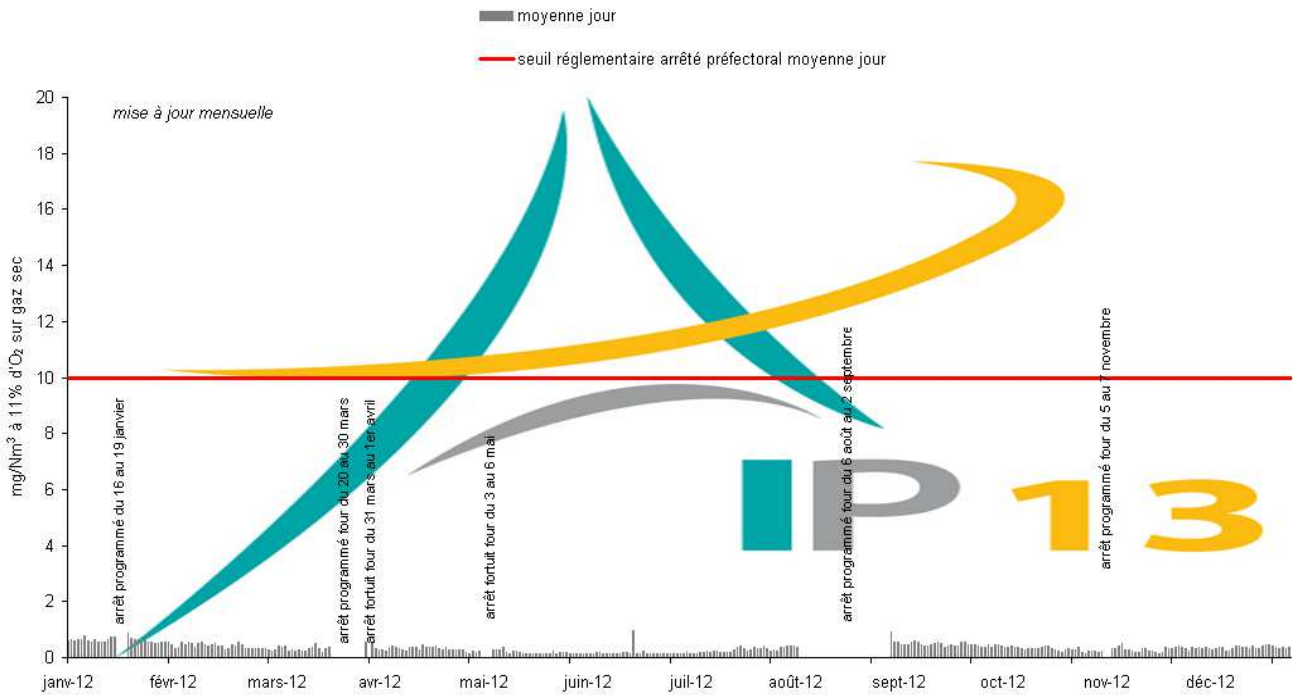

\* : carbone organique total

U.I.O.M IVRY- PARIS XIII - FOUR N°2 - ANNEE 2012 - COT \*

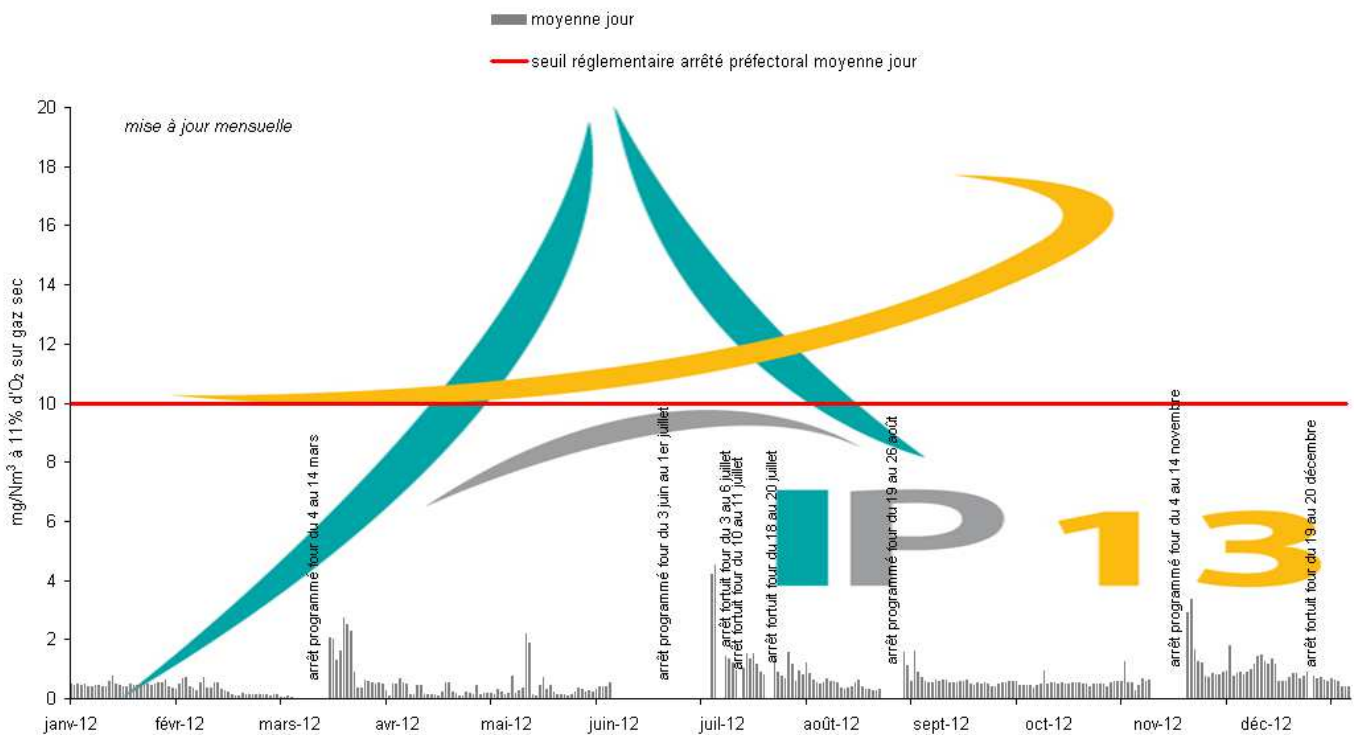

\* : carbone organique total

## USINE D'IVRY SUIVI ANNUEL DES REJETS ATMOSPHERIQUES EN CONTINU

ANNEE 2012

FOUR 1	MOYENNES MENSUELLES à 11% d'O2 sur sec									REFERENCES			VOLUME FUMÉES
	Débit kNm3/h	Vitesse m/s	T2S °C	Pous. mg/Nm3	COT mg/Nm3	HCl mg/Nm3	SO2 mg/Nm3	NOx mg/Nm3	CO mg/Nm3	CO2 %	H2O %	O2 %	Mensuel Nm3
Janvier	253,160	13,7	984	3,2	0,6	1,0	16,5	57,7	15,2	8,9	21,3	11,0	164 174 357
Février	231,770	12,7	983	3,5	0,4	0,9	17,3	52,8	11,8	8,6	20,7	11,3	161 311 920
Mars	243,960	13,4	1001	3,4	0,3	0,9	13,8	59,4	16,9	8,9	22,1	11,1	114 949 073
Avril	257,010	14,0	973	3,4	0,3	1,1	29,2	56,9	21,2	8,9	22,0	11,0	181 500 462
Mai	237,590	13,4	959	2,5	0,2	0,9	22,3	47,9	13,9	9,2	23,3	11,1	158 638 843
Juin	242,360	13,7	970	2,6	0,2	0,8	12,4	54,1	10,6	9,4	24,3	10,9	174 494 353
Juillet	243,560	14,3	966	3,2	0,2	1,2	7,4	58,9	11,4	8,9	23,9	11,4	180 794 588
Août	252,840	15,0	963	3,1	0,4	1,5	4,4	44,1	13,9	8,8	24,5	11,4	30 694 776
Septembre	249,840	13,8	952	3,1	0,5	1,1	24,2	62,9	8,9	9,2	22,5	11,0	160 517 203
Octobre	239,900	13,3	975	2,5	0,3	0,9	20,7	56,3	6,8	9,4	23,3	11,0	178 456 812
Novembre	238,070	13,3	955	3,0	0,3	1,1	18,3	55,5	11,5	9,3	22,9	11,1	154 940 717
Décembre	225,540	12,8	970	3,2	0,3	1,3	13,0	55,7	8,3	9,0	22,6	11,3	167 797 249
MOYENNES ANNUELLES à 11% d'O2 sur sec									REFERENCES			Annuel	
Débit kNm3/h	Vitesse m/s	T2S °C	Pous. mg/Nm3	COT mg/Nm3	HCl mg/Nm3	SO2 mg/Nm3	NOx mg/Nm3	CO mg/Nm3	CO2 %	H2O %	O2 %	Annuel Nm3	
242,967	13,6	971	3,1	0,3	1,0	17,6	56,0	12,5	9,0	22,8	11,1	1 828 270 354	

FOUR 1	FLUX MENSUELS						Marche
	Pous. kg/mois	COT kg/mois	HCl kg/mois	SO2 kg/mois	NOx kg/mois	CO kg/mois	Four Heures
Janvier	517	100	160	2 732	9 500	2 470	648,50
Février	572	67	143	2 832	8 514	1 947	696,00
Mars	397	37	107	1 588	6 812	2 160	471,18
Avril	623	59	196	5 311	10 333	3 884	706,20
Mai	402	31	149	3 577	7 611	2 270	667,70
Juin	447	31	136	2 163	9 439	1 810	719,98
Juillet	591	43	219	1 327	10 656	2 113	742,30
Août	94	12	46	135	1 358	434	121,40
Septembre	499	76	170	3 883	10 123	1 434	642,48
Octobre	440	59	164	3 703	10 050	1 201	743,88
Novembre	468	44	176	2 840	8 609	1 786	650,82
Décembre	531	57	210	2 177	9 358	1 394	743,98

FLUX ANNUELS						Marche
Pous. t/an	COT t/an	HCl t/an	SO2 t/an	NOx t/an	CO t/an	Four Heures
5,6	0,6	1,9	32,3	102,4	22,9	7 554,42

Dépassements seuils en moyennes journalières de l'arrêté préfectoral						
Pous. Seuil M.jour 10 mg/Nm3	COT Seuil M.jour 10 mg/Nm3	HCl Seuil M.jour 10 mg/Nm3	SO2 Seuil M.jour 50 mg/Nm3	NOx Seuil M.jour 80 mg/Nm3	CO Seuil M.jour 50 mg/Nm3	2012
Jours	Jours	Jours	Jours	Jours	Jours	Jours
0	0	0	0	0	1	1

Dépassements des seuils de l'arrêté préfectoral							
Pous. Seuil M.1/2 h 30 mg/Nm3	COT Seuil M.1/2 h 20 mg/Nm3	HCl Seuil M.1/2 h 60 mg/Nm3	SO2 Seuil M.1/2 h 200 mg/Nm3	NOx Seuil M.1/2 h 160 mg/Nm3	CO * Seuil M.10min 150 mg/Nm3	2012	Seuil Régle. mentaire
Heures	Heures	Heures	Heures	Heures	Heures	Heures	Heures
0,00	0,00	0,00	0,00	4,50	0,17	4,67	60,00

\* comptabilisés au-delà des 5 %

Nombre de moyennes journalières non validées sur défaut analyseurs			
Bêta 5M (poussières)	MIR-FT (multi-gaz)	2012	Seuil
Jours	Jours	Jours	Jours
0	0	0	10

## USINE D'IVRY SUIVI ANNUEL DES REJETS ATMOSPHERIQUES EN CONTINU

## ANNEE 2012

FOUR 2	MOYENNES MENSUELLES à 11% d'O2 sur sec									REFERENCES			VOLUME FUMEES
	Débit kNm3/h	Vitesse m/s	T2S °C	Pous. mg/Nm3	COT mg/Nm3	HCl mg/Nm3	SO2 mg/Nm3	NOx mg/Nm3	CO mg/Nm3	CO2 %	H2O %	O2 %	Mensuel Nm3
Janvier	238,440	13,5	974	3,0	0,5	0,7	10,2	54,2	11,6	8,6	24,1	11,1	177 399 312
Février	227,930	13,5	994	3,2	0,3	0,7	6,5	39,3	9,8	8,3	23,5	11,2	158 639 280
Mars	236,950	13,4	1002	2,5	0,9	0,4	25,2	27,4	12,4	8,9	24,4	11,0	115 420 715
Avril	236,190	13,3	1018	2,4	0,3	0,3	23,1	32,7	8,3	8,9	24,3	11,0	170 040 267
Mai	238,950	13,1	947	2,2	0,4	0,4	16,9	40,6	9,1	8,7	24,0	10,8	177 253 110
Juin	256,890	13,5	948	1,5	0,4	0,3	15,7	49,4	10,5	8,9	24,2	10,2	18 239 190
Juillet	268,690	13,8	927	1,6	1,2	0,3	26,6	51,7	12,0	8,8	22,7	10,3	138 125 468
Août	270,380	14,3	947	2,8	0,6	0,4	15,8	54,3	7,1	8,8	22,6	10,7	155 008 854
Septembre	260,220	13,8	961	2,5	0,5	0,7	11,0	55,5	7,3	8,9	22,7	10,6	186 661 010
Octobre	254,430	13,9	962	2,9	0,5	0,6	9,3	56,2	7,9	8,7	23,3	10,9	189 125 452
Novembre	247,330	13,3	942	2,8	1,1	0,8	20,6	59,7	10,7	8,6	22,3	10,9	113 870 732
Décembre	246,110	13,2	946	3,1	0,8	0,4	20,9	58,5	10,8	8,6	22,2	10,9	167 662 438
MOYENNES ANNUELLES à 11% d'O2 sur sec									REFERENCES			Annuel Nm3	
Débit kNm3/h	Vitesse m/s	T2S °C	Pous. mg/Nm3	COT mg/Nm3	HCl mg/Nm3	SO2 mg/Nm3	NOx mg/Nm3	CO mg/Nm3	CO2 %	H2O %	O2 %	Annuel Nm3	
248,542	13,5	964	2,7	0,6	0,5	16,3	48,8	9,6	8,7	23,3	10,8	1 767 445 827	

FOUR 2	FLUX MENSUELS						Marche Four Heures
	Pous. kg/mois	COT kg/mois	HCl kg/mois	SO2 kg/mois	NOx kg/mois	CO kg/mois	
Janvier	524	82	120	1 768	9 677	2 053	744,00
Février	521	47	121	1 045	6 379	1 566	696,00
Mars	291	108	42	2 920	3 178	1 443	487,11
Avril	411	47	58	3 932	5 572	1 424	719,93
Mai	406	61	67	3 019	7 216	1 526	741,80
Juin	27	8	6	288	903	222	71,00
Juillet	214	160	45	3 683	7 176	1 671	514,07
Août	444	87	65	2 462	8 459	1 102	573,30
Septembre	469	99	123	2058	10376	1354	717,32
Octobre	544	99	102	1 754	10 616	1 503	743,33
Novembre	322	121	93	2 359	6 809	1 219	460,40
Décembre	520	135	67	3 520	9 828	1 806	681,25

FLUX ANNUELS						Marche Four Heures
Pous. t/an	COT t/an	HCl t/an	SO2 t/an	NOx t/an	CO t/an	
4,7	1,1	0,9	28,8	86,2	16,9	6 635,44

Dépassements seuils en moyennes journalières de l'arrêté préfectoral						
Pous. Seuil M.jour 10 mg/Nm3	COT Seuil M.jour 10 mg/Nm3	HCl Seuil M.jour 10 mg/Nm3	SO2 Seuil M.jour 50 mg/Nm3	NOx Seuil M.jour 80 mg/Nm3	CO Seuil M.jour 50 mg/Nm3	2012
Jours	Jours	Jours	Jours	Jours	Jours	Jours
0	0	0	0	0	0	0

Dépassements des seuils de l'arrêté préfectoral							
Pous. Seuil M.1/2 h 30 mg/Nm3	COT Seuil M.1/2 h 20 mg/Nm3	HCl Seuil M.1/2 h 60 mg/Nm3	SO2 Seuil M.1/2 h 200 mg/Nm3	NOx Seuil M.1/2 h 160 mg/Nm3	CO* Seuil M.10min 150 mg/Nm3	2012	Seuil Régle. mentaire
Heures	Heures	Heures	Heures	Heures	Heures	Heures	Heures
0,50	0,00	0,00	0,00	3,00	0,00	3,50	60,00

\* comptabilisés au-delà des 5 %

Nombre de moyennes journalières non validées sur défaut analyseurs							
Pous. Jours	COT Jours	HCl Jours	SO2 Jours	NOx Jours	CO Jours	2012	Seuil
Jours	Jours	Jours	Jours	Jours	Jours	Jours	Jours
0	0	0	0	0	0	0	10



## USINE D'IVRY SUIVI ANNUEL DES REJETS ATMOSPHERIQUES EN CONTINU

ANNEE 2012

FOURS 1 et 2	MOYENNES MENSUELLES à 11% d'O2 sur sec									REFERENCES			VOLUME FUMEES
	Débit kNm3/h	Vitesse m/s	T2S °C	Pous. mg/Nm3	COT mg/Nm3	HCl mg/Nm3	SO2 mg/Nm3	NOx mg/Nm3	CO mg/Nm3	CO2 %	H2O %	O2 %	Mensuel Nm3
Janvier	245,800	13,6	979	3,1	0,5	0,8	13,4	56,0	13,4	8,8	22,7	11,0	341 573 669
Février	229,850	13,1	989	3,4	0,4	0,8	11,9	46,1	10,8	8,5	22,1	11,2	319 951 200
Mars	240,455	13,4	1002	3,0	0,6	0,7	19,5	43,4	14,6	8,9	23,2	11,0	230 369 787
Avril	246,600	13,6	996	2,9	0,3	0,7	26,1	44,8	14,8	8,9	23,1	11,0	351 540 729
Mai	238,270	13,2	953	2,4	0,3	0,7	19,6	44,2	11,5	8,9	23,6	10,9	335 891 953
Juin	249,625	13,6	959	2,0	0,3	0,6	14,0	51,8	10,5	9,2	24,2	10,6	192 733 543
Juillet	256,125	14,1	947	2,4	0,7	0,8	17,0	55,3	11,7	8,9	23,3	10,9	318 920 056
Août	261,610	14,6	955	3,0	0,5	1,0	10,1	49,2	10,5	8,8	23,5	11,0	185 703 630
Septembre	255,030	13,8	956	2,8	0,5	0,9	17,6	59,2	8,1	9,0	22,6	10,8	347 178 214
Octobre	247,165	13,6	968	2,7	0,4	0,7	15,0	56,2	7,3	9,0	23,3	10,9	367 582 264
Novembre	242,700	13,3	949	2,9	0,7	1,0	19,5	57,6	11,1	8,9	22,6	11,0	268 811 449
Décembre	235,825	13,0	958	3,1	0,6	0,8	16,9	57,1	9,6	8,8	22,4	11,1	335 459 687
MOYENNES ANNUELLES à 11% d'O2 sur sec									REFERENCES			Annuel	
Débit kNm3/h	Vitesse m/s	T2S °C	Pous. mg/Nm3	COT mg/Nm3	HCl mg/Nm3	SO2 mg/Nm3	NOx mg/Nm3	CO mg/Nm3	CO2 %	H2O %	O2 %	Annuel Nm3	
245,755	13,6	967	2,9	0,5	0,8	17,0	52,4	11,1	8,9	23,0	11,0	3 595 716 181	

FOURS 1 + 2	FLUX MENSUELS						Marche
	Pous. kg/mois	COT kg/mois	HCl kg/mois	SO2 kg/mois	NOx kg/mois	CO kg/mois	Fours Heures
Janvier	1 041	182	280	4 500	19 177	4 523	1 392,50
Février	1 093	114	264	3 877	14 893	3 513	1 392,00
Mars	688	145	150	4 508	9 990	3 603	958,29
Avril	1 033	105	254	9 244	15 905	5 309	1 426,13
Mai	809	91	216	6 595	14 827	3 796	1 409,50
Juin	447	31	136	2 163	9 439	1 810	790,98
Juillet	214	160	45	3 683	7 176	1 671	1 256,37
Août	444	87	65	2 462	8 459	1 102	694,70
Septembre	968	175	293	5 941	20 499	2 788	1 359,80
Octobre	984	158	266	5 457	20 667	2 704	1 487,21
Novembre	790	164	269	5 198	15 418	3 005	1 111,22
Décembre	1 051	193	277	5 697	19 186	3 200	1 425,23
FLUX ANNUELS						Marche	
Pous. t/an	COT t/an	HCl t/an	SO2 t/an	NOx t/an	CO t/an	Fours Heures	
10,3	1,7	2,8	61,075	188,6	39,8	14 189,86	

Polluant	Flux émis en tonnes	Flux émis accidentellement en tonnes	Flux totaux émis en tonnes	Flux admissibles en tonnes au vu des VLE*** de l'arrêté d'exploiter	Flux totaux émis en g/t de déchets incinérés	Flux admissibles en g/t de déchets incinérés au vu des VLE*** de l'arrêté d'exploiter
Poussières	* 10,30	0,026	10,33	34,9	15,00	50,7
Acide chlorhydrique (HCl)	* 2,78	0,067	2,85	34,9	4,14	50,7
Dioxyde de soufre (SO2)	* 61,08	0,080	61,16	174,4	88,83	253,3
Monoxyde de carbone (CO)	* 39,79	2,042	41,84	174,4	60,77	253,3
Oxydes d'azotes (NOx)	* 188,55	0,328	188,88	279,0	274,37	405,2
Acide fluorhydrique (HF)	** 0,450	-	0,45	3,5	0,65	5,07
Carbone organique total (COT)	* 1,67	0,017	1,69	34,9	2,45	50,7
Cadmium + Thallium (Cd + Tl)	** 0,011	-	0,011	0,17	0,017	0,25
Mercurure (Hg)	** 0,008	-	0,008	0,17	0,012	0,25
Total des autres métaux lourds :	** 0,28	-	0,280	1,74	0,41	2,53
	Flux émis en g iTEQ	Flux émis accidentellement en g iTEQ	Flux totaux émis en g iTEQ	Flux admissibles en g iTEQ au vu des VLE*** de l'arrêté préfectoral	Flux totaux émis en µg iTEQ/t de déchets incinérés	Flux admissibles en µg/t de déchets incinérés au vu des VLE*** de l'arrêté d'exploiter
Dioxines et furanes	** 0,0339	0,000002	0,0339	0,349	0,049	0,507

\* mesure en continu

\*\* mesure ponctuelle trimestrielle par laboratoire agréé

\*\*\* VLE moyenne journalière pour les polluants mesurés en continu, VLE pour les polluants mesurés ponctuellement

Nota : lorsque la concentration mesurée est inférieure à la limite de quantification (LQ) alors la concentration est égale à LQ/2

**Campagnes de mesure effectuées trimestriellement par des organismes extérieurs**

2 contrôles commandés par le Sycotom, à la société SOCOR:

- les 17 et 18 avril sur le four 1 et les 19 et 20 avril sur le four 2,
- les 2 et 3 octobre sur le four 2 et les 4 et 5 octobre sur le four 1.

2 contrôles commandés par IVRY PARIS XIII, à la société BUREAU VERITAS

- le 1<sup>er</sup> février sur le four 1 et le 1<sup>er</sup> mars sur le four 2
- le 1<sup>er</sup> août sur le four 1 et le 8 août sur le four 2

## BILAN 2012 FOUR 1

ORGANISME	Unité	Bureau veritas	Socor	Bureau veritas	Socor			
Date des contrôles		févr.-12	avr.-12	août-12	oct.-12	Moyenne	VLE	
Débit des fumées sec	Nm <sup>3</sup> /h	227 696	285 793	258 093	252 415	255 999		
Débit des fumées corrigé	Nm <sup>3</sup> /h (*)	233 422	275 474	258 063	244 025	252 746		
Vitesse à l'émission	m/s	12,1	15,8	14,6	13,9	14,1	12	
O <sub>2</sub>	% sec	10,7	11,3	11,0	11,3	11,1		
CO <sub>2</sub>	% sec	8,79	8,5	8,6	8,6	8,6		
H <sub>2</sub> O	%	20,1	23,2	25,2	23,4	23,0		
							VLE 30 mn	VLE jour
Poussières	mg/Nm <sup>3</sup> ( <sup>†</sup> )	3,2	6,0	0,6	4,0	3,5	30	10
HCl	mg/Nm <sup>3</sup> ( <sup>†</sup> )	1,3	2,9	1,7	1,0	1,7	60	10
SO <sub>2</sub>	mg/Nm <sup>3</sup> ( <sup>†</sup> )	11,4	32,0	6,69	22,0	18,0	200	50
CO	mg/Nm <sup>3</sup> ( <sup>†</sup> )	11,5	21,2	14,2	12,0	14,7	150 (10 mn) 100 (30 mn)	50
NOx en NO <sub>2</sub>	mg/Nm <sup>3</sup> ( <sup>†</sup> )	53,5	40,0	46,4	67,0	51,7	160	80
HF	mg/Nm <sup>3</sup> ( <sup>†</sup> )	0,4	0,038	0,1	0,053	0,148	4	1
COVt éq. C	mg/Nm <sup>3</sup> ( <sup>†</sup> )	0,4	0,7	0,57	0,7	0,6	20	10
<b>METAUX</b>		<i>Moyenne</i>	<i>Moyenne</i>	<i>Moyenne</i>	<i>Moyenne</i>		<b>VLE (***)</b>	
Arsenic	mg/Nm <sup>3</sup> ( <sup>†</sup> )	0,00036	0,00052	0,00036	0,00044	0,00042		
Antimoine	mg/Nm <sup>3</sup> ( <sup>†</sup> )	0,03180	0,00430	0,00063	0,00223	0,00974		
Cadmium	mg/Nm <sup>3</sup> ( <sup>†</sup> )	0,00112	0,00583	0,00061	0,00327	0,00271		
Chrome	mg/Nm <sup>3</sup> ( <sup>†</sup> )	0,00788	0,00507	0,00771	0,00783	0,00712		
Cobalt	mg/Nm <sup>3</sup> ( <sup>†</sup> )	0,00061	0,00044	0,00025	0,00027	0,00039		
Cuivre	mg/Nm <sup>3</sup> ( <sup>†</sup> )	0,00779	0,01410	0,01418	0,00953	0,01140		
Manganèse	mg/Nm <sup>3</sup> ( <sup>†</sup> )	0,01327	0,00183	0,05967	0,00480	0,01989		
Mercur	mg/Nm <sup>3</sup> ( <sup>†</sup> )	0,002	0,0014	0,0004	0,0017	0,00138	0,05	
Nickel	mg/Nm <sup>3</sup> ( <sup>†</sup> )	0,00698	0,00330	0,00258	0,00513	0,00450		
Plomb	mg/Nm <sup>3</sup> ( <sup>†</sup> )	0,01861	0,06433	0,00656	0,03300	0,03063		
Thallium	mg/Nm <sup>3</sup> ( <sup>†</sup> )	0,00030	0,00016	0,00046	0,00025	0,00029		
Vanadium	mg/Nm <sup>3</sup> ( <sup>†</sup> )	0,00279	0,00072	0,00046	0,00063	0,00115		
Zn	mg/Nm <sup>3</sup> ( <sup>†</sup> )		0,15620		0,11900	0,13760		
Cd+Tl	mg/Nm <sup>3</sup> ( <sup>†</sup> )	0,001	0,006	0,0011	0,0035	0,00301	0,05	
9 métaux (**)	mg/Nm <sup>3</sup> ( <sup>†</sup> )	0,09	0,0946	0,1	0,064	0,08718	0,5000	
							<b>VLE (****)</b>	
Dioxines et furanes	ng/Nm <sup>3</sup> ( <sup>†</sup> )	0,0012	0,012	0,0032	0,005	0,0054	0,1000	

(\*) concentration à 11% d'O<sub>2</sub> sur gaz sec

(\*\*) Sb+As+Pb+Cr+Co+Cu+Mn+Ni+V

(\*\*\*) VLE (Valeur Limite des Emissions) sur prélèvement moyen d'une demi-heure au minimum et de huit heures au maximum

(\*\*\*\*) VLE sur prélèvement moyen de six heures au minimum et de huit heures au maximum

**NOTA** : lorsque la concentration mesurée est inférieure à la limite de quantification (LQ) alors la concentration est égale à LQ/2  
Règle appliquée au rapport BV 2ème semestre, et, a priori appliquée par SOCOR en valeur intermédiaire

## BILAN 2012 FOUR 2

ORGANISME	Unité	Bureau veritas	Socor	Bureau veritas	Socor			
Date des contrôles		févr.-12	avr.-12	août-12	oct.-12	Moyenne	VLE	
Débit des fumées sec	Nm <sup>3</sup> /h	270 211	249 997	282 650	253 495	264 088		
Débit des fumées corrigé	Nm <sup>3</sup> /h (*)	283 675	260 842	268 012	242 598	263 782		
Vitesse à l'émission	m/s	15,0	14,2	15,5	13,6	14,6	12	
O <sub>2</sub>	% sec	10,5	10,6	11,5	11,4	11,0		
CO <sub>2</sub>	% sec	9,13	9,2	8,13	8,4	8,7		
H <sub>2</sub> O	%	24,4	23,9	24,4	21,9	23,7		
							VLE 30 mn	VLE jour
Poussières	mg/Nm <sup>3</sup> (*)	1,2	4,8	1,02	3,1	2,5	30	10
HCl	mg/Nm <sup>3</sup> (*)	2,6	2,2	1,33	0,9	1,8	60	10
SO <sub>2</sub>	mg/Nm <sup>3</sup> (*)	6,1	21,4	11,3	12,0	12,7	200	50
CO	mg/Nm <sup>3</sup> (*)	5,5	18,0	9,6	14,0	11,8	150 (10 mn) 100 (30 mn)	50
NOx en NO <sub>2</sub>	mg/Nm <sup>3</sup> (*)	64,4	46,0	63,8	40,0	53,6	160	80
HF	mg/Nm <sup>3</sup> (*)	0,2	0,11	0,04	0,06	0,102	4	1
COVt éq. C	mg/Nm <sup>3</sup> (*)	0,6	0,7	0,74	0,7	0,7	20	10
METAUX		Moyenne	Moyenne	Moyenne	Moyenne		VLE (***)	
Arsenic	mg/Nm <sup>3</sup> (*)	0,00024	0,00045	0,00040	0,00031	0,00035		
Antimoine	mg/Nm <sup>3</sup> (*)	0,00062	0,00350	0,00195	0,00340	0,00237		
Cadmium	mg/Nm <sup>3</sup> (*)	0,00115	0,00407	0,00214	0,00343	0,00270		
Chrome	mg/Nm <sup>3</sup> (*)	0,01722	0,00473	0,00399	0,00667	0,00815		
Cobalt	mg/Nm <sup>3</sup> (*)	0,04045	0,00016	0,00017	0,00023	0,01025		
Cuivre	mg/Nm <sup>3</sup> (*)	0,01145	0,00853	0,00888	0,01037	0,00981		
Manganèse	mg/Nm <sup>3</sup> (*)	0,00797	0,00160	0,01241	0,00830	0,00757		
Mercure	mg/Nm <sup>3</sup> (*)	0,01	0,00089	0,0003	0,0016	0,00320	0,05	
Nickel	mg/Nm <sup>3</sup> (*)	0,00968	0,00257	0,00426	0,00310	0,00490		
Plomb	mg/Nm <sup>3</sup> (*)	0,01036	0,03967	0,02953	0,03367	0,02831		
Thallium	mg/Nm <sup>3</sup> (*)	0,00015	0,00012	0,00047	0,00022	0,00024		
Vanadium	mg/Nm <sup>3</sup> (*)	0,00284	0,00050	0,00027	0,00051	0,00103		
Zn	mg/Nm <sup>3</sup> (*)		0,13533		0,14267	0,13900		
Cd+Tl	mg/Nm <sup>3</sup> (*)	0,001	0,0054	0,003	0,0037	0,00335	0,05	
9 métaux (**)	mg/Nm <sup>3</sup> (*)	0,1	0,0062	0,1	0,066	0,06826	0,5000	
							VLE (****)	
Dioxines et furanes	ng/Nm <sup>3</sup> (*)	0,03	0,008	0,00616	0,011	0,01380	0,1000	

(\*) concentration à 11% d'O<sub>2</sub> sur gaz sec

(\*\*) Sb+As+Pb+Cr+Co+Cu+Mn+Ni+V

(\*\*\*) VLE (Valeur Limite des Emissions) sur prélèvement moyen d'une demi-heure au minimum et de huit heures au maximum

(\*\*\*\*) VLE sur prélèvement moyen de six heures au minimum et de huit heures au maximum

NOTA : lorsque la concentration mesurée est inférieure à la limite de quantification (LQ) alors la concentration est égale à LQ/2  
Règle appliquée au rapport BV 2ème semestre, et, a priori appliquée par SOCOR en valeur intermédiaire

**BILAN 2012 FOURS 1 et 2**

FOUR	Unité	1	2	1 et 2
2012		Moyenne	Moyenne	Moyenne
Débit des fumées sec	Nm <sup>3</sup> /h	255 999	264 088	260 044
Débit des fumées corrigé	Nm <sup>3</sup> /h <sup>(*)</sup>	252 746	263 782	258 264
Vitesse à l'émission	m/s	14,1	14,6	14,3
O <sub>2</sub>	% sec	11,1	11,0	11,0
CO <sub>2</sub>	% sec	8,6	8,7	8,7
H <sub>2</sub> O	%	23,0	23,7	23,3
Poussières	mg/Nm <sup>3</sup> <sup>(*)</sup>	3,5	2,5	3,0
HCl	mg/Nm <sup>3</sup> <sup>(*)</sup>	1,7	1,8	1,7
SO <sub>2</sub>	mg/Nm <sup>3</sup> <sup>(*)</sup>	18,0	12,7	15,4
CO	mg/Nm <sup>3</sup> <sup>(*)</sup>	14,7	11,8	13,3
NOx en NO <sub>2</sub>	mg/Nm <sup>3</sup> <sup>(*)</sup>	51,7	53,6	52,6
HF	mg/Nm <sup>3</sup> <sup>(*)</sup>	0,148	0,102	0,12
COVt éq. C	mg/Nm <sup>3</sup> <sup>(*)</sup>	0,6	0,7	0,6
Arsenic	mg/Nm <sup>3</sup> <sup>(*)</sup>	0,00042	0,00035	0,0004
Antimoine	mg/Nm <sup>3</sup> <sup>(*)</sup>	0,00974	0,00237	0,0061
Cadmium	mg/Nm <sup>3</sup> <sup>(*)</sup>	0,00271	0,00270	0,0027
Chrome	mg/Nm <sup>3</sup> <sup>(*)</sup>	0,00712	0,00815	0,0076
Cobalt	mg/Nm <sup>3</sup> <sup>(*)</sup>	0,00039	0,01025	0,0053
Cuivre	mg/Nm <sup>3</sup> <sup>(*)</sup>	0,01140	0,00981	0,0106
Manganèse	mg/Nm <sup>3</sup> <sup>(*)</sup>	0,01989	0,00757	0,0137
Mercure	mg/Nm <sup>3</sup> <sup>(*)</sup>	0,00138	0,00320	0,0023
Nickel	mg/Nm <sup>3</sup> <sup>(*)</sup>	0,00450	0,00490	0,0047
Plomb	mg/Nm <sup>3</sup> <sup>(*)</sup>	0,03063	0,02831	0,0295
Thallium	mg/Nm <sup>3</sup> <sup>(*)</sup>	0,00029	0,00024	0,0003
Vanadium	mg/Nm <sup>3</sup> <sup>(*)</sup>	0,00115	0,00103	0,0011
Zn	mg/Nm <sup>3</sup> <sup>(*)</sup>	0,13760	0,13900	0,1383
Cd+Tl	mg/Nm <sup>3</sup> <sup>(*)</sup>	0,00301	0,00335	0,0032
9 métaux	mg/Nm <sup>3</sup> <sup>(*)</sup>	0,08718	0,06826	0,0777
Dioxines et furanes	ng/Nm <sup>3</sup> <sup>(*)</sup>	0,00535	0,01380	0,0096

(\*) concentration à 11% d'O<sub>2</sub> sur gaz sec

## **ANNEXE 4 : REJETS LIQUIDES**

# **CONTROLES JOURNALIERS SORTIE STATIONS EN 2012**

**SUIVI DES REJETS LIQUIDES UIOM IVRY PARIS XIII  
STATION TE**

janvier-12

	Débit		pH				Température				MES	COT				
	m <sup>3</sup> Volume	Indisponibilité Indisponibilité en (h) maxi 10 h consécutives maxi 60 h par an Durée	Dépassement		m <sup>3</sup> Volume	Indisponibilité Indisponibilité en (h) maxi 10 h consécutives maxi 60 h par an Durée	Moyenne jour °C	Dépassement		m <sup>3</sup> Volume	Indisponibilité Indisponibilité en (h) maxi 10 h consécutives maxi 60 h par an Durée	Mesure ponctuelle Seuil 30 mg/l	Moyenne jour Seuil 40 mg/l	Indisponibilité Indisponibilité en (h) maxi 10 h consécutives maxi 60 h par an Durée		
			Seuil 5,5<pH<8,5 Max et Min	h Durée				Seuil 30°C Max	h Durée							
01/01/2012	559						16,7					19	7			
02/01/2012	484						17,6					17	5			
03/01/2012	497						17,9					18	8			
04/01/2012	471						18,2					10	21			
05/01/2012	295						17,6					16	4			
06/01/2012	503						18,8					25	9			
07/01/2012	458						18,6					14	9			
08/01/2012	504						19,5					19	10			
09/01/2012	451						17,7					16	8			
10/01/2012	399						18,3					19	9			
11/01/2012	362						17,9					18	8			
12/01/2012	451						18,2					21	6			
13/01/2012	218						14,7					38	5			
14/01/2012																
15/01/2012																
							STATION A L'ARRET									
16/01/2012	201						13,0					42	9			
17/01/2012	67						11,4					15	8			
18/01/2012	185						12,1					34	7			
19/01/2012	253						13,4					40	22			
20/01/2012	373						13,7					11	24			
21/01/2012	403						15,8					11	28			
22/01/2012	402						16,7					20	7			
23/01/2012	435						17,4					8	8			
24/01/2012	431						19,6					24	9			
25/01/2012	522						20,6					15	9			
26/01/2012	490						20,7					6	10			
27/01/2012	486						20,5					20	11			
28/01/2012	492						17,8					12	11			
29/01/2012	570						17,9					16	12			
30/01/2012	434						16,6					15	12			
31/01/2012	410						17,2					15	11			
Compteur mensuel	11 806	00:00:00												00:00:00		
Compteur annuel	11 806	00:00:00												00:00:00		

Valeur en italique = LQ/2 ; LQ = Limite de Quantification

Valeur en gras dépassement des seuils réglementaires

PdP = pas de prélèvement

Valeur moyenne 24h redondante sur défaut analyseur

Valeur ponctuelle redondante sur défaut analyseur

**SUIVI DES REJETS LIQUIDES UIOM IVRY PARIS XIII  
STATION TER**

janvier-12

	Débit		pH				Température				MES	DCO	COT	
	m <sup>3</sup> Volume	Indisponibilité en (h) maxi 10 h consécutives maxi 60 h par an Durée	Dépassement		Indisponibilité en (h) maxi 10 h consécutives maxi 60 h par an Durée	Moyenne jour °C	Dépassement		Indisponibilité en (h) maxi 10 h consécutives maxi 60 h par an Durée	Mesure ponctuelle Seuil 600 mg/l	Mesure ponctuelle Seuil 2 000 mg/l	Moyenne jour Seuil 40 mg/l	Indisponibilité en (h) maxi 10 h consécutives maxi 60 h par an Durée	
			Seuil 5,5<pH<8,5 Max et Min	h Durée			m <sup>3</sup> Volume	Seuil 30°C Max						h Durée
01/01/2012	232					20,0				2	33	6		
02/01/2012	193					20,8				6	13	5		
03/01/2012	193					20,9				10	13	6		
04/01/2012	200					21,5				10	13	4		
05/01/2012	431					18,9				8	13	2		
06/01/2012	339		<b>5,3</b>	00:29:00		17,0				10	13	3		
07/01/2012	138					18,7				11	13	4		
08/01/2012	197					20,5				5	13	6		
09/01/2012	389					18,6				11	13	13		
10/01/2012	241					18,0				7	13	12		
11/01/2012	631					17,5				16	13	15		
12/01/2012	919					14,0				9	13	4		
13/01/2012	927					13,6				9	13	3		
14/01/2012	854					15,2				12	46	1		
15/01/2012	307					15,4				15	74	2		
16/01/2012	571			00:00:00		21,2				20	93	7		
17/01/2012	384					18,5				59	75	11		
18/01/2012	213					15,5				49	150	5		
19/01/2012	191					18,8				10	42	4		
20/01/2012	238					20,6				6	13	4		
21/01/2012	219					15,9				10	36	3		
22/01/2012	208					16,4				12	34	3		
23/01/2012	542					15,3				6	32	4		
24/01/2012	356					12,9				6	40	4		
25/01/2012	101					14,6				10	36	4		
26/01/2012	171					16,1				5	28	5		
27/01/2012	236					17,6				20	47	6		
28/01/2012	259					16,7				4	13	4		
29/01/2012	264					16,5				5	40	5		
30/01/2012	222					14,8				6	38	4		
31/01/2012	193					13,6				9	28	4		
Compteur mensuel	10 559	00:00:00			00:00:00					00:00:00			00:00:00	
Compteur annuel	10 559	00:00:00			00:00:00					00:00:00			00:00:00	

Valeur en italique = LQ/2 ; LQ = Limite de Quantification

Valeur en gras dépassement des seuils réglementaires

PdP = pas de prélèvement

Valeur moyenne 24h redondante sur défaut analyseur

Valeur ponctuelle redondante sur défaut analyseur



**SUIVI DES REJETS LIQUIDES UIOM IVRY PARIS XIII  
STATION NEUTRAL**

janvier-12

	Débit		pH			Température				MES	DCO	COT	Indisponibilité	
	m <sup>3</sup>	Indisponibilité en (h) maxi 10 h consécutives maxi 60 h par an	Dépassement		Indisponibilité en (h) maxi 10 h consécutives maxi 60 h par an	Moyenne jour	Dépassement		Indisponibilité en (h) maxi 10 h consécutives maxi 60 h par an	Mesure ponctuelle	Mesure ponctuelle	Moyenne jour		
			Seuil 5,5<pH<8,5	h			m <sup>3</sup>	Seuil 30°C						h
Volume	Durée	Max et Min	Durée	Volume	Durée	Moy	Max	Durée	Volume	Durée	Seuil 600 mg/l	Seuil 2 000 mg/l	Seuil 40 mg/l	Durée
01/01/2012	161					13,2					35	61	20	
02/01/2012														
03/01/2012														
<b>PAS DE REJET DE NEUTRALISATION</b>														
04/01/2012	172					17,0					18	59	8	
05/01/2012	478					23,9					20	46	5	
06/01/2012	165					29,1					14	73	102	
07/01/2012	161					14,7					32	67	64	
08/01/2012														
<b>PAS DE REJET DE NEUTRALISATION</b>														
09/01/2012														
10/01/2012	169					16,1					24	52	18	
11/01/2012														
<b>PAS DE REJET DE NEUTRALISATION</b>														
12/01/2012	150					16,0					17	53	15	
13/01/2012	139					14,4					20	48	5	
14/01/2012	165					20,0					3	73	18	
15/01/2012														
16/01/2012														
<b>PAS DE REJET DE NEUTRALISATION</b>														
17/01/2012	327					20,8					12	37	8	
18/01/2012	293					21,2					10	73	102	
19/01/2012	210					13,2					6	680	89	
20/01/2012	205					13,4					9	55	28	
21/01/2012														
<b>PAS DE REJET DE NEUTRALISATION</b>														
22/01/2012	221					15,4					6	44	9	
23/01/2012														
<b>PAS DE REJET DE NEUTRALISATION</b>														
24/01/2012	210					16,8					7	41	9	
25/01/2012	177					23,9					6	36	34	
26/01/2012	132					27,8					1	73	102	
27/01/2012	422					17,4					13	28	10	
28/01/2012	72					29,9					22	920	102	
29/01/2012	214					18,8					7	220	102	
30/01/2012	233					22,8					6	180	16	
31/01/2012														
<b>PAS DE REJET DE NEUTRALISATION</b>														
Compteur mensuel	4 475	00:00:00				00:00:00					00:00:00			00:00:00
Compteur annuel	4 475	00:00:00				00:00:00					00:00:00			00:00:00

Valeur en italique = LQ/2 ; LQ = Limite de Quantification

Valeur en gras dépassement des seuils réglementaires

PdP = pas de prélèvement

Valeur moyenne 24h redondante sur défaut analyseur

Valeur ponctuelle redondante sur défaut analyseur

**SUIVI DES REJETS LIQUIDES UIOM IVRY PARIS XIII  
STATION TE**

février-12

	Débit		pH				Température				MES	COT	
	m <sup>3</sup>	Indisponibilité en (h) maxi 10 h consécutives maxi 60 h par an	Dépassement		Indisponibilité en (h) maxi 10 h consécutives maxi 60 h par an	Moyenne jour	Dépassement		Indisponibilité en (h) maxi 10 h consécutives maxi 60 h par an	Mesure ponctuelle	Moyenne jour	Indisponibilité en (h) maxi 10 h consécutives maxi 60 h par an	
			Seuil 5,5<pH<8,5	h			Seuil 30°C	h					MES
Volume	Durée	Max et Min	Durée	Volume	°C	Max	Durée	Volume	Seuil 30 mg/l	Seuil 40 mg/l	Durée		
01/02/2012	398					17,0				14	12		
02/02/2012	452					16,4				17	13		
03/02/2012	431					14,5				18	12		
04/02/2012	412					14,7				11	14		
05/02/2012	408					14,6				42	6		
06/02/2012	404					15,2				11	18		
07/02/2012	224					10,2				12	19		
08/02/2012	177					8,6				34	14		
09/02/2012	261					10,0				15	12		
10/02/2012	304					11,7				12	7		
11/02/2012	300					10,8				15	20		
12/02/2012	397					11,8				11	10		
13/02/2012	284					12,0				13	5		
14/02/2012	323					11,6				12	8		
15/02/2012	308					12,8				21	7		
16/02/2012	341					14,1				20	7		
17/02/2012	462					16,6				12	9		
18/02/2012	488					18,3				21	8		
19/02/2012	504					15,8				10	11		
20/02/2012	407					14,8				18	13		
21/02/2012	403					15,5				21	10		
22/02/2012	389					16,0				13	15		
23/02/2012	466					16,6				17	9		
24/02/2012	440					17,2				9	9		
25/02/2012	425					17,8				16	8		
26/02/2012	443					18,1				16	8		
27/02/2012	479					18,9				12	10		
28/02/2012	436					19,0				15	9		
29/02/2012	455					19,5				8	9		
Compteur mensuel	11 221	00:00:00				00:00:00				00:00:00		00:00:00	
Compteur annuel	23 027	00:00:00				00:00:00				00:00:00		00:00:00	

Valeur en italique = LQ/2 ; LQ = Limite de Quantification

Valeur en gras dépassement des seuils réglementaires

PdP = pas de prélèvement

Valeur moyenne 24h redondante sur défaut analyseur

Valeur ponctuelle redondante sur défaut analyseur

**SUIVI DES REJETS LIQUIDES UIOM IVRY PARIS XIII  
STATION TER**

février-12

	Débit		pH				Température				MES	DCO	COT	
	m <sup>3</sup> Volume	Indisponibilité en (h) maxi 10 h consécutives maxi 60 h par an Durée	Dépassement		Indisponibilité en (h) maxi 10 h consécutives maxi 60 h par an Durée	Moyenne jour °C	Dépassement		Indisponibilité en (h) maxi 10 h consécutives maxi 60 h par an Durée	Mesure ponctuelle Seuil 600 mg/l	Mesure ponctuelle Seuil 2 000 mg/l	Moyenne jour Seuil 40 mg/l	Indisponibilité en (h) maxi 10 h consécutives maxi 60 h par an Durée	
			Seuil 5,5<pH<8,5 Max et Min	h Durée			m <sup>3</sup> Volume	Seuil 30°C Max						h Durée
01/02/2012	245					12,4					6	32	5	
02/02/2012	206					11,7					3	35	4	
03/02/2012	166					10,3					7	35	4	
04/02/2012	301					8,3					8	52	4	
05/02/2012	249					7,5					11	160	4	
06/02/2012	209					7,4					9	51	4	
07/02/2012	378					7,1					7	48	4	
08/02/2012	220					7,2					3	73	5	
09/02/2012	237					7,0					12	32	6	
10/02/2012	398					6,8					5	30	5	
11/02/2012	496					6,7					7	13	6	
12/02/2012	462					6,8					5	13	4	
13/02/2012	429					7,9					3	28	4	
14/02/2012	443					9,3					11	73	4	
15/02/2012	279					9,7					11	13	4	
16/02/2012	301					11,1					5	29	5	
17/02/2012	185					12,2					<b>PdP</b>	<b>PdP</b>	4	
18/02/2012	143					12,6					14	49	3	
19/02/2012	287					12,2					10	55	4	
20/02/2012	184					11,8					10	46	4	
21/02/2012	286					15,4					21	44	4	
22/02/2012	222					18,9					12	13	4	
23/02/2012	193					18,9					12	13	3	
24/02/2012	360					16,1					5	13	9	
25/02/2012	225					14,9					5	13	4	
26/02/2012	175					14,8					8	13	4	
27/02/2012	231					14,3					4	13	4	
28/02/2012	227					13,8					1	13	13	
29/02/2012	236					14,8					3	13	15	
Compteur mensuel	7 973	00:00:00			00:00:00					00:00:00				00:00:00
Compteur annuel	18 532	00:00:00			00:00:00					00:00:00				00:00:00

Valeur en italique = LQ/2 ; LQ = Limite de Quantification

Valeur en gras dépassement des seuils réglementaires

PdP = pas de prélèvement

Valeur moyenne 24h redondante sur défaut analyseur

Valeur ponctuelle redondante sur défaut analyseur

**SUIVI DES REJETS LIQUIDES UIOM IVRY PARIS XIII  
STATION NEUTRAL**

février-12

	Débit		pH				Température				MES	DCO	COT		
	m <sup>3</sup> Volume	Indisponibilité en (h) maxi 10 h consécutives maxi 60 h par an Durée	Dépassement		m <sup>3</sup> Volume	Indisponibilité en (h) maxi 10 h consécutives maxi 60 h par an Durée	Moyenne jour °C Moy	Dépassement		m <sup>3</sup> Volume	Indisponibilité en (h) maxi 10 h consécutives maxi 60 h par an Durée	Mesure ponctuelle Seuil 600 mg/l	Mesure ponctuelle Seuil 2 000 mg/l	Moyenne jour Seuil 40 mg/l	Indisponibilité en (h) maxi 10 h consécutives maxi 60 h par an Durée
			Seuil 5,5<pH<8,5 Max et Min	h Durée				Seuil 30°C Max	h Durée						
01/02/2012	221						16,0					9	69	14	
02/02/2012	503						11,6					2	28	12	
03/02/2012	<b>PAS DE REJET DE NEUTRALISATION</b>														
04/02/2012	198						9,6					10	40	13	
05/02/2012	218						12,6					9	47	8	
06/02/2012	320						14,8					12	21	33	
07/02/2012	389						20,4					14	13	52	
08/02/2012	631						18,0					15	97	38	
09/02/2012	480						15,2					1	13	21	
10/02/2012	178						8,4					18	40	23	
11/02/2012	31						8,5					16	13	22	
12/02/2012	266						11,3					13	40	6	
13/02/2012	251						11,0					1	13	7	
14/02/2012	200						27,7					10	33	54	
15/02/2012	506						19,9					14	290	102	
16/02/2012	220						14,4					27	95	40	
17/02/2012	<b>PAS DE REJET DE NEUTRALISATION</b>														
18/02/2012	<b>PAS DE REJET DE NEUTRALISATION</b>														
19/02/2012	250						14,6					12	65	22	
20/02/2012	<b>PAS DE REJET DE NEUTRALISATION</b>														
21/02/2012	520						21,9					8	45	79	
22/02/2012	190						13,8					8	44	36	
23/02/2012	<b>PAS DE REJET DE NEUTRALISATION</b>														
24/02/2012	223						14,8					12	13	21	
25/02/2012	222						14,4					17	13	16	
26/02/2012	151						12,1					15	13	17	
27/02/2012	220						13,4					11	13	19	
28/02/2012	<b>PAS DE REJET DE NEUTRALISATION</b>														
29/02/2012	223						13,4					18	13	16	
Compteur mensuel	6 610	00:00:00				00:00:00									00:00:00
Compteur annuel	11 085	00:00:00				00:00:00									00:00:00

Valeur en italique = LQ/2 ; LQ = Limite de Quantification

Valeur en gras dépassement des seuils réglementaires

PdP = pas de prélèvement

Valeur moyenne 24h redondante sur défaut analyseur

Valeur ponctuelle redondante sur défaut analyseur

**SUIVI DES REJETS LIQUIDES UIOM IVRY PARIS XIII  
STATION TE**

mars-12

	Débit		pH				Température				MES	COT	
	m <sup>3</sup>	Indisponibilité en (h) maxi 10 h consécutives maxi 60 h par an	Dépassement		Indisponibilité en (h) maxi 10 h consécutives maxi 60 h par an	Moyenne jour	Dépassement		Indisponibilité en (h) maxi 10 h consécutives maxi 60 h par an	Mesure ponctuelle	Moyenne jour	Indisponibilité en (h) maxi 10 h consécutives maxi 60 h par an	
			Seuil 5,5<pH<8,5	h			Seuil 30°C	h					Seuil 30 mg/l
Volume	Durée	Max et Min	Durée	Volume	Durée	Max	Durée	Volume	Durée			Durée	
01/03/2012	449					20,6					12	9	
02/03/2012	450					22,0					16	10	
03/03/2012	461					19,7					14	8	
04/03/2012	497					19,8					13	8	
05/03/2012	452					17,9					14	13	
06/03/2012	435					17,9					6	11	
07/03/2012	377					17,1					<b>93</b>	7	
08/03/2012	349					17,6					7	6	
09/03/2012	247					17,8					12	6	
10/03/2012	225					18,9					8	4	
11/03/2012	224					18,9					10	13	
12/03/2012	251					19,4					17	11	
13/03/2012	267					18,8					17	11	
14/03/2012	335					18,5					9	17	
15/03/2012	250					16,6					8	16	
16/03/2012	267					13,8					11	13	
17/03/2012	220					13,5					18	10	
18/03/2012	216					14,9					16	5	
19/03/2012	353					16,1					14	4	
20/03/2012	417					15,6					10	5	
21/03/2012	435					16,8					8	4	
22/03/2012	332					16,7					9	13	
23/03/2012	201					17,7					7	10	
24/03/2012	120					18,6					5	4	
25/03/2012	303					19,6					11	5	
26/03/2012	171					19,6					12	8	
27/03/2012	156					19,1					11	12	
28/03/2012	209					18,7					13	12	
29/03/2012	165					18,8					14	13	
30/03/2012	306					20,9					18	17	
31/03/2012	305					20,9					9	17	
Compteur mensuel	9 445	00:00:00				00:00:00					00:00:00		00:00:00
Compteur annuel	32 472	00:00:00				00:00:00					00:00:00		00:00:00

Valeur en italique = LQ/2 ; LQ = Limite de Quantification

Valeur en gras dépassement des seuils réglementaires

PdP = pas de prélèvement

Valeur moyenne 24h redondante sur défaut analyseur

Valeur ponctuelle redondante sur défaut analyseur

**SUIVI DES REJETS LIQUIDES UIOM IVRY PARIS XIII  
STATION TER**

mars-12

	Débit		pH				Température				MES	DCO	COT		
	m <sup>3</sup>	Indisponibilité en (h) maxi 10 h consécutives maxi 60 h par an	Dépassement		Indisponibilité en (h) maxi 10 h consécutives maxi 60 h par an	Moyenne jour	Dépassement		Indisponibilité en (h) maxi 10 h consécutives maxi 60 h par an	Mesure ponctuelle	Mesure ponctuelle	Moyenne jour	Indisponibilité en (h) maxi 10 h consécutives maxi 60 h par an		
			Seuil 5,5<pH<8,5	h			Seuil 30°C	h						Indisponibilité en (h) maxi 10 h consécutives maxi 60 h par an	
	Volume	Durée	Max et Min	Durée	Volume	°C	Max	Durée	Volume	Durée	Seuil 600 mg/l	Seuil 2 000 mg/l	Seuil 40 mg/l	Durée	
01/03/2012	171					15,5					24	13	26		
02/03/2012	262					15,6					15	13	6		
03/03/2012	157					15,8					8	13	10		
04/03/2012	241					15,7					10	13	8		
05/03/2012	518					15,4					17	13	5		
06/03/2012	611					15,2					29	130	2		
07/03/2012	809					13,3					13	58	3		
08/03/2012	698					12,8					20	26	3		
09/03/2012	689					13,9					4	13	1		
10/03/2012	292					13,9					4	27	2		
11/03/2012	297					13,9					2	27	1		
12/03/2012	118					13,6					7	13	2		
13/03/2012	371					13,8					3	25	2		
14/03/2012	308					14,2					10	13	1		
15/03/2012	387					16,6					9	13	2		
16/03/2012	342					17,8					5	13	2		
17/03/2012	333					17,6					13	13	3		
18/03/2012	296					17,3					7	13	4		
19/03/2012	239					16,2					7	13	2		
20/03/2012	397					16,6					4	32	4		
21/03/2012	613					17,0					22	150	5		
22/03/2012	698					15,8					13	30	6		
23/03/2012	562					16,3					10	26	5		
24/03/2012	562					17,1					28	26	3		
25/03/2012	218					17,2					6	13	3		
26/03/2012	345					17,1					9	13	4		
27/03/2012	361					18,4					13	27	3		
28/03/2012	414					21,5					6	28	2		
29/03/2012	511					19,6					10	13	2		
30/03/2012	300					19,2					7	13	2		
31/03/2012	401					18,9					9	13	4		
Compteur mensuel	12 521	00:00:00				00:00:00					00:00:00				00:00:00
Compteur annuel	31 053	00:00:00				00:00:00					00:00:00				00:00:00

Valeur en italique = LQ/2 ; LQ = Limite de Quantification

Valeur en gras dépassement des seuils réglementaires

PdP = pas de prélèvement

Valeur moyenne 24h redondante sur défaut analyseur

Valeur ponctuelle redondante sur défaut analyseur

**SUIVI DES REJETS LIQUIDES UIOM IVRY PARIS XIII  
STATION NEUTRAL**

mars-12

Débit		pH				Température				MES	DCO	COT		
	Indisponibilité	Dépassement		Indisponibilité	Moyenne jour	Dépassement		Indisponibilité	Mesure ponctuelle	Mesure ponctuelle	Moyenne jour	Indisponibilité		
m <sup>3</sup>	Indisponibilité en (h) maxi 10 h consécutives maxi 60 h par an	Seuil 5,5<pH<8,5	h	m <sup>3</sup>	Indisponibilité en (h) maxi 10 h consécutives maxi 60 h par an	°C	Seuil 30°C	h	m <sup>3</sup>	Indisponibilité en (h) maxi 10 h consécutives maxi 60 h par an	Seuil 600 mg/l	Seuil 2 000 mg/l	Seuil 40 mg/l	Indisponibilité en (h) maxi 10 h consécutives maxi 60 h par an
Volume	Durée	Max et Min	Durée	Volume	Durée	Moy	Max	Durée	Volume	Durée				Durée
01/03/2012														
<b>PAS DE REJET DE NEUTRALISATION</b>														
02/03/2012	328					14,3					16	13	7	
<b>PAS DE REJET DE NEUTRALISATION</b>														
03/03/2012														
04/03/2012	328					13,7					12	13	14	
05/03/2012														
<b>PAS DE REJET DE NEUTRALISATION</b>														
06/03/2012														
07/03/2012	197					26,0					28	26	6	
08/03/2012	221					24,5					1	13	2	
09/03/2012	223					22,6					5	500	210	
10/03/2012														
<b>PAS DE REJET DE NEUTRALISATION</b>														
11/03/2012														
12/03/2012	198					18,4					7	29	21	
13/03/2012														
<b>PAS DE REJET DE NEUTRALISATION</b>														
14/03/2012														
15/03/2012	220					19,0					9	13	12	
16/03/2012														
<b>PAS DE REJET DE NEUTRALISATION</b>														
17/03/2012	186					16,4					7	13	3	
18/03/2012														
<b>PAS DE REJET DE NEUTRALISATION</b>														
19/03/2012	219					16,6					5	13	4	
20/03/2012														
<b>PAS DE REJET DE NEUTRALISATION</b>														
21/03/2012	388					20,1					5	28	6	
22/03/2012	843					19,8					12	33	35	
23/03/2012	634					15,3					1	13	3	
24/03/2012														
<b>PAS DE REJET DE NEUTRALISATION</b>														
25/03/2012	442					24,3					<b>PdP</b>	<b>PdP</b>	1	
26/03/2012	671					20,6					10	26	5	
27/03/2012														
<b>PAS DE REJET DE NEUTRALISATION</b>														
28/03/2012														
29/03/2012	208					26,2					9	35	4	
30/03/2012														
<b>PAS DE REJET DE NEUTRALISATION</b>														
31/03/2012														
Compteur mensuel	5 304	00:00:00			00:00:00					00:00:00				00:00:00
Compteur annuel	16 389	00:00:00			00:00:00					00:00:00				00:00:00

Valeur en italique = LQ/2 ; LQ = Limite de Quantification

Valeur en gras dépassement des seuils réglementaires

PdP = pas de prélèvement

Valeur moyenne 24h redondante sur défaut analyseur

Valeur ponctuelle redondante sur défaut analyseur

**SUIVI DES REJETS LIQUIDES UIOM IVRY PARIS XIII  
STATION TE**

avril-12

	Débit		pH				Température				MES	COT	
	Indisponibilité	Indisponibilité en (h) maxi 10 h consécutives maxi 60 h par an	Dépassement		Indisponibilité	Indisponibilité en (h) maxi 10 h consécutives maxi 60 h par an	Moyenne jour	Dépassement		Indisponibilité	Mesure ponctuelle	Moyenne jour	Indisponibilité
			Seuil 5,5<pH<8,5	h				Seuil 30°C	h				
m <sup>3</sup>	Durée	Max et Min	Durée	m <sup>3</sup>	Durée	°C	Max	Durée	m <sup>3</sup>	Durée		Durée	Durée
01/04/2012	301					18,6					11	14	
02/04/2012	473					20,7					10	14	
03/04/2012	437					21,1					11	15	
04/04/2012	388					21,1					12	14	
05/04/2012	305					21,3					26	2	
06/04/2012	514					21,1					13	13	
07/04/2012	401					20,8					19	15	
08/04/2012	355					20,1					24	15	
09/04/2012	391					20,8					16	14	
10/04/2012	428					21,2					13	11	
11/04/2012	380					21,2					12	9	
12/04/2012	477					21,9					14	9	
13/04/2012	424					21,9					12	12	
14/04/2012	496					22,2					17	13	
15/04/2012	415					21,7					19	15	
16/04/2012	419					21,2					18	18	
17/04/2012	433					20,8					20	17	
18/04/2012	382					20,6					24	16	
19/04/2012	458					21,8					29	14	
20/04/2012	469					22,0					21	2	
21/04/2012	438					21,6					14	12	
22/04/2012	421					21,2					22	10	
23/04/2012	411					21,3					13	2	
24/04/2012	459					22,1					5	2	
25/04/2012	431					21,5					15	6	
26/04/2012	424					22,1					16	4	
27/04/2012	458					22,9					17	3	
28/04/2012	475					22,9					17	7	
29/04/2012	358					22,6					18	11	
30/04/2012	430					23,5					PdP	14	
Compteur mensuel	12 651	00:00:00				00:00:00					00:00:00		00:00:00
Compteur annuel	45 123	00:00:00				00:00:00					00:00:00		00:00:00

Valeur en italique = LQ/2 ; LQ = Limite de Quantification

Valeur en gras dépassement des seuils réglementaires

PdP = pas de prélèvement

Valeur moyenne 24h redondante sur défaut analyseur

Valeur ponctuelle redondante sur défaut analyseur



**SUIVI DES REJETS LIQUIDES UIOM IVRY PARIS XIII  
STATION TER**

avril-12

	Débit		pH				Température				MES	DCO	COT	
	m <sup>3</sup> Volume	Indisponibilité en (h) maxi 10 h consécutives maxi 60 h par an Durée	Dépassement		Indisponibilité en (h) maxi 10 h consécutives maxi 60 h par an Durée	Moyenne jour °C	Dépassement		Indisponibilité en (h) maxi 10 h consécutives maxi 60 h par an Durée	Mesure ponctuelle Seuil 600 mg/l	Mesure ponctuelle Seuil 2 000 mg/l	Moyenne jour Seuil 40 mg/l	Indisponibilité en (h) maxi 10 h consécutives maxi 60 h par an Durée	
			Seuil 5,5<pH<8,5 Max et Min	h Durée			m <sup>3</sup> Volume	Seuil 30°C Max						h Durée
01/04/2012	282					18,3					9	13	2	
02/04/2012	400					18,8					9	13	2	
03/04/2012	297					19,0					6	13	2	
04/04/2012	273					19,0					7	13	1	
05/04/2012	207					18,3					10	13	4	
06/04/2012	505					18,3					3	13	2	
07/04/2012	533					17,8					5	13	1	
08/04/2012	468					17,0					5	13	1	
09/04/2012	566					17,3					7	13	2	
10/04/2012	566					17,3					6	13	3	
11/04/2012	470					17,9					9	13	3	
12/04/2012	482					18,4					7	13	3	
13/04/2012	410					18,8					1	13	2	
14/04/2012	303					19,5					9	26	3	
15/04/2012	302					19,0					8	13	1	
16/04/2012	324					18,0					10	13	6	
17/04/2012	174					17,0					2	13	3	
18/04/2012	188					17,6					6	13	3	
19/04/2012	60					17,3					8	13	2	
20/04/2012	151					18,0					4	13	3	
21/04/2012	36					18,4					4	13	3	
22/04/2012	113					17,9					1	13	2	
23/04/2012	200					17,3					5	13	5	
24/04/2012	182					17,5					12	34	10	
25/04/2012	32					17,1					5	32	3	
26/04/2012	45					17,4					6	13	3	
27/04/2012	88					18,1					4	13	4	
28/04/2012	41					18,4					5	25	4	
29/04/2012	90					18,8					7	25	5	
30/04/2012	154					18,9					3	34	13	
Compteur mensuel	7 942	00:00:00				00:00:00					00:00:00			00:00:00
Compteur annuel	38 995	00:00:00				00:00:00					00:00:00			00:00:00

Valeur en italique = LQ/2 ; LQ = Limite de Quantification

Valeur en gras dépassement des seuils réglementaires

PdP = pas de prélèvement

Valeur moyenne 24h redondante sur défaut analyseur

Valeur ponctuelle redondante sur défaut analyseur

**SUIVI DES REJETS LIQUIDES UIOM IVRY PARIS XIII  
STATION NEUTRAL**

avril-12

	Débit		pH				Température				MES	DCO	COT	
	m <sup>3</sup> Volume	Indisponibilité en (h) maxi 10 h consécutives maxi 60 h par an Durée	Dépassement		Indisponibilité en (h) maxi 10 h consécutives maxi 60 h par an Durée	Moyenne jour °C Moy	Dépassement		Indisponibilité en (h) maxi 10 h consécutives maxi 60 h par an Durée	Mesure ponctuelle Seuil 600 mg/l	Mesure ponctuelle Seuil 2 000 mg/l	Moyenne jour Seuil 40 mg/l	Indisponibilité en (h) maxi 10 h consécutives maxi 60 h par an Durée	
			Seuil 5,5<pH<8,5 Max et Min	h Durée			m <sup>3</sup> Volume	Seuil 30°C Max						h Durée
01/04/2012	PAS DE REJET DE NEUTRALISATION													
02/04/2012	424					22,5					2	13	39	
03/04/2012	PAS DE REJET DE NEUTRALISATION													
04/04/2012	193					19,7					6	32	7	
05/04/2012	PAS DE REJET DE NEUTRALISATION													
06/04/2012	335					17,4					11	26	3	
07/04/2012	PAS DE REJET DE NEUTRALISATION													
08/04/2012	193					17,9					8	13	4	
09/04/2012	224					26,1					1	13	51	
10/04/2012	226					21,1					1	13	2	
11/04/2012	228					28,7					2	13	102	
12/04/2012	256					22,9					4	120	47	
13/04/2012	222					20,7					3	100	10	
14/04/2012	PAS DE REJET DE NEUTRALISATION													
15/04/2012	194					17,3					9	28	4	
16/04/2012	PAS DE REJET DE NEUTRALISATION													
17/04/2012	220					18,2					6	29	4	
18/04/2012	226					17,4					7	13	2	
19/04/2012	PAS DE REJET DE NEUTRALISATION													
20/04/2012	292					16,95					4	13	3	
21/04/2012	PAS DE REJET DE NEUTRALISATION													
22/04/2012	327					20,4					7	13	15	
23/04/2012	167					24,6					6	13	35	
24/04/2012	446					24,5					1	13	78	
25/04/2012	251					17,4					6	120	5	
26/04/2012	215					17,4					10	27	4	
27/04/2012	248					17,6					6	13	3	
28/04/2012	PAS DE REJET DE NEUTRALISATION													
29/04/2012	257					16,6					10	13	3	
30/04/2012	PAS DE REJET DE NEUTRALISATION													
Compteur mensuel	5 142	00:00:00				00:00:00					00:00:00			00:00:00
Compteur annuel	21 531	00:00:00				00:00:00					00:00:00			00:00:00

Valeur en italique = LQ/2 ; LQ = Limite de Quantification

Valeur en gras dépassement des seuils réglementaires

PdP = pas de prélèvement

Valeur moyenne 24h redondante sur défaut analyseur

Valeur ponctuelle redondante sur défaut analyseur

SUIVI DES REJETS LIQUIDES UIOM IVRY PARIS XIII  
STATION TE

mai-12

	Débit		pH				Température				MES	COT		
	m <sup>3</sup>	Indisponibilité en (h) maxi 10 h consécutives maxi 60 h par an	Dépassement		m <sup>3</sup>	Indisponibilité en (h) maxi 10 h consécutives maxi 60 h par an	Moyenne jour	Dépassement		m <sup>3</sup>	Indisponibilité en (h) maxi 10 h consécutives maxi 60 h par an	Mesure ponctuelle	Moyenne jour	Indisponibilité en (h) maxi 10 h consécutives maxi 60 h par an
			Seuil 5,5<pH<8,5	h				Seuil 30°C	h					
Volume	Durée	Max et Min	Durée	Volume	Durée	°C	Max	Durée	Volume	Durée			Durée	
01/05/2012	440					24,5						9	16	
02/05/2012	407					24,2						14	19	
03/05/2012	409					25,9						24	4	
04/05/2012	387					26,4						15	21	
05/05/2012	287					22,7						17	33	
06/05/2012	304					22,8						18	28	
07/05/2012	423					25,6						21	34	
08/05/2012	436					27,0						22	17	
09/05/2012	383					26,8						26	16	
10/05/2012	372					27,9						23	12	
11/05/2012	457					23,1						25	12	
12/05/2012	420					21,3						14	12	
13/05/2012	441					22,2						14	12	
14/05/2012	430					23,0						23	14	
15/05/2012	413					23,0						10	16	
16/05/2012	495					22,7						23	9	
17/05/2012	386					22,4						38	33	
18/05/2012	418					22,9						27	9	
19/05/2012	364					21,6						28	9	
20/05/2012	392					22,2						56	18	
21/05/2012	406					23,2						36	83	
22/05/2012	378					23,2						42	22	
23/05/2012	394					24,2						35	18	
24/05/2012	432					24,7						27	19	
25/05/2012	441					24,9						37	22	
26/05/2012	394					24,9						55	30	
27/05/2012	405					25,1						68	40	
28/05/2012	443					25,3						40	45	
29/05/2012	387					25,8						53	35	
30/05/2012	309					26,7						44	30	
31/05/2012	366					26,8						39	33	
Compteur mensuel	12 419	00:00:00				00:00:00					00:00:00			00:00:00
Compteur annuel	57 542	00:00:00				00:00:00					00:00:00			00:00:00

Valeur en italique = LQ/2 ; LQ = Limite de Quantification  
**Valeur en gras dépassement des seuils réglementaires**  
**PdP = pas de prélèvement**  
*Valeur moyenne 24h redondante sur défaut analyseur*  
*Valeur ponctuelle redondante sur défaut analyseur*

**SUIVI DES REJETS LIQUIDES UIOM IVRY PARIS XIII  
STATION TER**

mai-12

	Débit		pH				Température				MES	DCO	COT	
	m <sup>3</sup> Volume	Indisponibilité en (h) maxi 10 h consécutives maxi 60 h par an Durée	Dépassement		Indisponibilité en (h) maxi 10 h consécutives maxi 60 h par an Durée	Moyenne jour °C	Dépassement		Indisponibilité en (h) maxi 10 h consécutives maxi 60 h par an Durée	Mesure ponctuelle Seuil 600 mg/l	Mesure ponctuelle Seuil 2 000 mg/l	Moyenne jour Seuil 40 mg/l	Indisponibilité en (h) maxi 10 h consécutives maxi 60 h par an Durée	
			Seuil 5,5<pH<8,5 Max et Min	h Durée			m <sup>3</sup> Volume	Seuil 30°C Max						h Durée
01/05/2012	89					18,2					4	38	10	
02/05/2012	123					18,6					6	31	8	
03/05/2012	108					19,3					9	80	8	
04/05/2012	898					18,7					8	32	7	
05/05/2012	898					18,9					11	13	5	
06/05/2012	117					18,8					16	13	5	
07/05/2012	310					19,4					11	64	28	
08/05/2012	90					18,7					6	13	11	
09/05/2012	329					19,3					22	13	6	
10/05/2012	101					19,9					4	13	12	
11/05/2012	169					21,9					23	37	16	
12/05/2012	41					21,1					25	26	15	
13/05/2012	208					21,1					28	13	11	
14/05/2012	182					21,1					7	13	7	
15/05/2012	204					21,3					21	28	6	
16/05/2012	220					20,8					23	13	6	
17/05/2012	110					20,2					6	13	6	
18/05/2012	140					20,5					31	13	8	
19/05/2012	92					20,8					36	31	8	
20/05/2012	179					21,2					4	13	8	
21/05/2012	319					20,1					46	13	10	
22/05/2012	315					20,0					17	67	23	
23/05/2012	217					21,4					11	43	15	
24/05/2012	278					22,8					12	13	11	
25/05/2012	263					23,5					10	29	25	
26/05/2012	90					24,0					24	39	27	
27/05/2012	133					24,2					6	30	30	
28/05/2012	181					24,0					19	33	37	
29/05/2012	355					22,5					4	35	31	
30/05/2012	87					22,7					11	13	35	
31/05/2012	132					23,8					1	13	26	
Compteur mensuel	6 978	00:00:00				00:00:00					00:00:00			00:00:00
Compteur annuel	45 973	00:00:00				00:00:00					00:00:00			00:00:00

Valeur en italique = LQ/2 ; LQ = Limite de Quantification  
Valeur en gras dépassement des seuils réglementaires  
PdP = pas de prélèvement  
Valeur moyenne 24h redondante sur défaut analyseur  
Valeur ponctuelle redondante sur défaut analyseur

**SUIVI DES REJETS LIQUIDES UIOM IVRY PARIS XIII  
STATION NEUTRAL**

mai-12

	Débit		pH				Température				MES	DCO	COT		
	m <sup>3</sup> Volume	Indisponibilité en (h) maxi 10 h consécutives maxi 60 h par an Durée	Dépassement		Indisponibilité en (h) maxi 10 h consécutives maxi 60 h par an Durée	Moyenne jour °C Moy	Dépassement		Indisponibilité en (h) maxi 10 h consécutives maxi 60 h par an Durée	Mesure ponctuelle Seuil 600 mg/l	Mesure ponctuelle Seuil 2 000 mg/l	Moyenne jour Seuil 40 mg/l	Indisponibilité en (h) maxi 10 h consécutives maxi 60 h par an Durée		
			Seuil 5,5<pH<8,5 Max et Min	h Durée			Seuil 30°C Max	h Durée						m <sup>3</sup> Volume	
01/05/2012	251					17,3					4	45	8		
02/05/2012						<b>PAS DE REJET DE NEUTRALISATION</b>									
03/05/2012	294					20,2					1	27	11		
04/05/2012	624					26,2					11	46	33		
05/05/2012						<b>PAS DE REJET DE NEUTRALISATION</b>									
06/05/2012	196					19,1					11	220	36		
07/05/2012	170					18,3					8	66	13		
08/05/2012						<b>PAS DE REJET DE NEUTRALISATION</b>									
09/05/2012	228					18,9					42	13	14		
10/05/2012	194					19,5					9	34	11		
11/05/2012						<b>PAS DE REJET DE NEUTRALISATION</b>									
12/05/2012	331		<b>4,1</b>	00:15:00	17,5	21,5					10	33	8		
13/05/2012						<b>PAS DE REJET DE NEUTRALISATION</b>									
14/05/2012	381					21,8					24	36	14		
15/05/2012	244					24,3					2	63	4		
16/05/2012	260					21,7					8	29	11		
17/05/2012						<b>PAS DE REJET DE NEUTRALISATION</b>									
18/05/2012	568					23,8					<b>PdP</b>	<b>PdP</b>	27		
19/05/2012						<b>PAS DE REJET DE NEUTRALISATION</b>									
20/05/2012						<b>PAS DE REJET DE NEUTRALISATION</b>									
21/05/2012	166					20,2					10	89	16		
22/05/2012						<b>PAS DE REJET DE NEUTRALISATION</b>									
23/05/2012	327					21,8					8	43	10		
24/05/2012						<b>PAS DE REJET DE NEUTRALISATION</b>									
25/05/2012	274					20,5					10	36	30		
26/05/2012	218					21,8					24	39	28		
27/05/2012						<b>PAS DE REJET DE NEUTRALISATION</b>									
28/05/2012	303					22,9					19	33	10		
29/05/2012						<b>PAS DE REJET DE NEUTRALISATION</b>									
30/05/2012	683					29,0	<b>30,2</b>	00:21:00	11		1	13	<b>3</b>		
31/05/2012	302					25,0					3	13	6		
Compteur mensuel	6 011	00:00:00												00:00:00	
Compteur annuel	27 542	00:00:00												00:00:00	

Valeur en italique = LQ/2 ; LQ = Limite de Quantification

Valeur en gras dépassement des seuils réglementaires

PdP = pas de prélèvement

Valeur moyenne 24h redondante sur défaut analyseur

Valeur ponctuelle redondante sur défaut analyseur

**SUIVI DES REJETS LIQUIDES UIOM IVRY PARIS XIII  
STATION TE**

juin-12

Débit		pH				Température				MES	COT		
	Indisponibilité	Dépassement		Indisponibilité	Moyenne jour	Dépassement		Indisponibilité	Mesure ponctuelle	Moyenne jour	Indisponibilité		
m <sup>3</sup>	Indisponibilité en (h) maxi 10 h consécutives maxi 60 h par an	Seuil 5,5<pH<8,5	h	m <sup>3</sup>	Indisponibilité en (h) maxi 10 h consécutives maxi 60 h par an	°C	Seuil 30°C	h	m <sup>3</sup>	Indisponibilité en (h) maxi 10 h consécutives maxi 60 h par an	Seuil 30 mg/l	Seuil 40 mg/l	Indisponibilité en (h) maxi 10 h consécutives maxi 60 h par an
Volume	Durée	Max et Min	Durée	Volume	Durée		Max	Durée	Volume	Durée			Durée
01/06/2012	412					26,9					54	37	
02/06/2012	403					26,6					11	8	
03/06/2012	404					27,0					15	6	
04/06/2012	488					28,1					11	10	
05/06/2012	267					27,0					8	9	
06/06/2012	285					27,8					27	11	
07/06/2012	371					27,7					10	9	
08/06/2012	236					27,1					16	5	
09/06/2012	181					26,1					18	4	
10/06/2012	186					26,0					8	2	
11/06/2012	153					26,5	30,34	00:11:00	6,3		9	8	
12/06/2012	150					25,0					12	11	
13/06/2012	196					26,1					17	12	
14/06/2012	216					27,5					18	11	
15/06/2012	194					23,0					11	16	
16/06/2012	164					22,7					5	10	
17/06/2012	197					22,4					23	33	
18/06/2012	200					22,9					28	9	
19/06/2012	203					28,3					20	9	
20/06/2012	247					29,3	30,19	00:06:00	2,6		8	2	
21/06/2012	272					29,3	30,16	00:04:00	1,5		16	9	
22/06/2012	33					27,3					9	10	
23/06/2012	325					25,3					18	9	
24/06/2012	178					24,8					18	5	
25/06/2012	205					24,7					18	4	
26/06/2012	189					25,5					17	4	
27/06/2012	169					25,7					11	5	
28/06/2012	195					26,8	30,03	0:02:28	0,9		12	4	
29/06/2012	220					26,9	30,60	0:07:00	3,8		17	6	
30/06/2012	224					26,6	30,30	0:23:00	14,50		46	7	
Compteur mensuel	7 163	00:00:00			00:00:00					00:00:00			00:00:00
Compteur annuel	64 705	00:00:00			00:00:00					00:00:00			00:00:00

Valeur en italique = LQ/2 ; LQ = Limite de Quantification

Valeur en gras dépassement des seuils réglementaires

PdP = pas de prélèvement

Valeur moyenne 24h redondante sur défaut analyseur

Valeur ponctuelle redondante sur défaut analyseur

**SUIVI DES REJETS LIQUIDES UIOM IVRY PARIS XIII  
STATION TER**

juin-12

	Débit		pH				Température				MES	DCO	COT	
	m <sup>3</sup>	Indisponibilité en (h) maxi 10 h consécutives maxi 60 h par an	Dépassement		Indisponibilité en (h) maxi 10 h consécutives maxi 60 h par an	Moyenne jour	Dépassement		Indisponibilité en (h) maxi 10 h consécutives maxi 60 h par an	Mesure ponctuelle	Mesure ponctuelle	Moyenne jour	Indisponibilité en (h) maxi 10 h consécutives maxi 60 h par an	
			Seuil 5,5<pH<8,5	h			m <sup>3</sup>	Seuil 30°C						h
Volume	Durée	Max et Min	Durée	Volume	Durée	°C	Max	Durée	Volume	Durée	Seuil 600 mg/l	Seuil 2 000 mg/l	Seuil 40 mg/l	Durée
01/06/2012	327					23,8					1	13	17	
02/06/2012	88					24,4					2	13	7	
03/06/2012	143					23,4					7	13	7	
04/06/2012	562					22,3					4	13	12	
05/06/2012	529										12	66	10	
06/06/2012	357										27	92	11	
07/06/2012	343					21,4					116	180	46	
08/06/2012	130					21,4					12	39	34	
09/06/2012	76					21,6					9	31	13	
10/06/2012	101					21,3					3	13	8	
11/06/2012	118					20,9					12	26	8	
12/06/2012	65					20,6					15	53	10	
13/06/2012	172					21,0					26	57	8	
14/06/2012	51					20,5					15	13	5	
15/06/2012	135					21,7					16	13	4	
16/06/2012	137					21,4					4	27	9	
17/06/2012	95					22,6					25	13	7	
18/06/2012	239					21,1					44	44	12	
19/06/2012	351					22,5					21	110	48	
20/06/2012	165					22,9					11	53	14	
21/06/2012	134					22,7					15	46	29	
22/06/2012	140					22,8					38	140	34	
23/06/2012	87					23,4					25	77	27	
24/06/2012	94					23,0					26	84	17	
25/06/2012	142					23,2					12	54	15	
26/06/2012	107					23,4					<b>PdP</b>	<b>PdP</b>	10	
27/06/2012	95					23,2					13	26	8	
28/06/2012	108					25,7					16	40	11	
29/06/2012	272					25,5					11	36	8	
30/06/2012	166					24,5					4	13	6	
Compteur mensuel	5 529	00:00:00				21:15:00					21:15:00			00:00:00
Compteur annuel	51 502	00:00:00				21:15:00					21:15:00			00:00:00

Valeur en italique = LQ/2 ; LQ = Limite de Quantification  
 Valeur en gras dépassement des seuils réglementaires  
 PdP = pas de prélèvement  
 Valeur moyenne 24h redondante sur défaut analyseur  
 Valeur ponctuelle redondante sur défaut analyseur

**SUIVI DES REJETS LIQUIDES UIOM IVRY PARIS XIII  
STATION NEUTRAL**

juin-12

	Débit		pH				Température				MES	DCO	COT	Indisponibilité
	m <sup>3</sup>	Indisponibilité en (h) maxi 10 h consécutives maxi 60 h par an	Dépassement		Indisponibilité en (h) maxi 10 h consécutives maxi 60 h par an	Moyenne jour	Dépassement		Indisponibilité en (h) maxi 10 h consécutives maxi 60 h par an	Mesure ponctuelle	Mesure ponctuelle	Moyenne jour		
			Seuil 5,5<pH<8,5	h			Seuil 30°C	h					Seuil 600 mg/l	
Volume	Durée	Max et Min	Durée	Volume	Durée	°C	Max	Durée	Volume	Durée	Durée	Indisponibilité en (h) maxi 10 h consécutives maxi 60 h par an		
01/06/2012	590					25,6					20	29	50	
02/06/2012						PAS DE REJET DE NEUTRALISATION								
03/06/2012						PAS DE REJET DE NEUTRALISATION								
04/06/2012	258					24,3					11	35	7	
05/06/2012						PAS DE REJET DE NEUTRALISATION								
06/06/2012	218				08:24:00	23,2					43	36	12	
07/06/2012	138					24,0					16	35	2	
08/06/2012						PAS DE REJET DE NEUTRALISATION								
09/06/2012	221					23,1					PdP	PdP	4	
10/06/2012						PAS DE REJET DE NEUTRALISATION								
11/06/2012	556					20,6					6	13	5	
12/06/2012	770					22,7					1	25	24	
13/06/2012						PAS DE REJET DE NEUTRALISATION								
14/06/2012						PAS DE REJET DE NEUTRALISATION								
15/06/2012	291		<b>8,6</b>	00:09:00	34	22,7					10	13	3	
16/06/2012						PAS DE REJET DE NEUTRALISATION								
17/06/2012	227					22,6					Pdp	Pdp	10	
18/06/2012	445					22,2					16	13	1	
19/06/2012	769					27,1					3	13	32	
20/06/2012						PAS DE REJET DE NEUTRALISATION								
21/06/2012	218					26,9					5	48	5	
22/06/2012	102					24,0					12	13	0	
23/06/2012						PAS DE REJET DE NEUTRALISATION								
24/06/2012	176					25,1					18	13	2	
25/06/2012	295					28,7					18	13	51	
26/06/2012	332					27,7					16	225	27	
27/06/2012	269		<b>10,3</b>	00:09:00	12	24,4					15	48	9	
28/06/2012	334					25,5					12	31	1	
29/06/2012	253					25,3					5	39	7	
30/06/2012						PAS DE REJET DE NEUTRALISATION								
Compteur mensuel	6 463	00:00:00			08:24:00									00:00:00
Compteur annuel	34 005	00:00:00			08:24:00									00:00:00

Valeur en italique = LQ/2 ; LQ = Limite de Quantification

Valeur en gras dépassement des seuils réglementaires

PdP = pas de prélèvement

Valeur moyenne 24h redondante sur défaut analyseur

Valeur ponctuelle redondante sur défaut analyseur



**SUIVI DES REJETS LIQUIDES UIOM IVRY PARIS XIII  
STATION TE**

juillet-12

	Débit		pH				Température				MES	COT	
	m <sup>3</sup> Volume	Indisponibilité en (h) maxi 10 h consécutives maxi 60 h par an Durée	Dépassement		Indisponibilité en (h) maxi 10 h consécutives maxi 60 h par an Durée	Moyenne jour °C	Dépassement		Indisponibilité en (h) maxi 10 h consécutives maxi 60 h par an Durée	Mesure ponctuelle Seuil 30 mg/l	Moyenne jour Seuil 40 mg/l	Indisponibilité en (h) maxi 10 h consécutives maxi 60 h par an Durée	
			Seuil 5,5<pH<8,5 Max et Min	h Durée			m <sup>3</sup> Volume	Seuil 30°C Max					h Durée
01/07/2012	195					25,5					50	8	
02/07/2012	250					25,1					26	9	
03/07/2012	203					24,8					15	6	
04/07/2012	287					26,9					15	2	
05/07/2012	273					27,2					19	2	
06/07/2012	375					26,2					22	8	
07/07/2012	534					26,2					33	13	
08/07/2012	570					23,7					19	11	
09/07/2012	465					27,2					10	11	
10/07/2012	515					28,4					16	8	
11/07/2012	404					26,5					13	7	
12/07/2012	593					25,0					26	11	
13/07/2012	663					28,9					22	9	
14/07/2012	521					28,6					21	10	
15/07/2012	482					28,7					25	10	
16/07/2012	743					28,5					30	11	
17/07/2012	438					28,5					21	24	
18/07/2012	514					28,5	30,63	00:06:00	2		17	13	
19/07/2012	480					27,3					11	20	
20/07/2012	465					27,9					16	12	
21/07/2012	540					28,8					29	10	
22/07/2012	518					28,5					31	10	
23/07/2012	337					27,9					27	12	
24/07/2012	558					28,7					18	10	
25/07/2012	739					28,9					24	12	
26/07/2012	447					28,9	32,79	00:12:00	3		25	19	
27/07/2012	628					28,7					19	18	
28/07/2012	539					28,8					13	22	
29/07/2012	449					28,7					37	15	
30/07/2012	454					27,3					34	15	
31/07/2012	493					26,4					20	13	
Compteur mensuel	14 672	00:00:00									00:00:00		00:00:00
Compteur annuel	79 377	00:00:00									00:00:00		00:00:00

Valeur en italique = LQ/2 ; LQ = Limite de Quantification  
Valeur en gras dépassement des seuils réglementaires  
PdP = pas de prélèvement  
Valeur moyenne 24h redondante sur défaut analyseur  
Valeur ponctuelle redondante sur défaut analyseur

**SUIVI DES REJETS LIQUIDES UIOM IVRY PARIS XIII  
STATION TER**

juillet-12

	Débit		pH				Température				MES	DCO	COT	
	m <sup>3</sup> Volume	Indisponibilité en (h) maxi 10 h consécutives maxi 60 h par an Durée	Dépassement		Indisponibilité en (h) maxi 10 h consécutives maxi 60 h par an Durée	Moyenne jour °C	Dépassement		Indisponibilité en (h) maxi 10 h consécutives maxi 60 h par an Durée	Mesure ponctuelle Seuil 600 mg/l	Mesure ponctuelle Seuil 2 000 mg/l	Moyenne jour Seuil 40 mg/l	Indisponibilité en (h) maxi 10 h consécutives maxi 60 h par an Durée	
			Seuil 5,5<pH<8,5 Max et Min	h Durée			m <sup>3</sup> Volume	Seuil 30°C Max						h Durée
01/07/2012	42					23,8					5	13	3	
02/07/2012	343					27,1					5	13	3	
03/07/2012	511					25,4					5	13	2	
04/07/2012	577					25,8					9	13	4	
05/07/2012	452					25,7					3	13	7	
06/07/2012	904					24,8					4	13	8	
07/07/2012	588					24,7					10	13	3	
08/07/2012	581					24,8					4	13	1	
09/07/2012	523					24,6					9	13	2	
10/07/2012	91					24,6					29	13	4	
11/07/2012	283					24,7					32	13	3	
12/07/2012	236					14,0					13	27	4	
13/07/2012	189					22,9					6	25	5	
14/07/2012	519					22,3					6	27	5	
15/07/2012	100					22,9					8	36	18	
16/07/2012	101					23,5					5	13	3	
17/07/2012	145					23,2					1	40	7	
18/07/2012	180					24,3					18	38	10	
19/07/2012	147					24,1					3	50	7	
20/07/2012	116					24,0					5	13	6	
21/07/2012	536					24,8					26	30	5	
22/07/2012	200					25,0					18	30	3	
23/07/2012	273					25,5					10	13	3	
24/07/2012	130					25,8					6	13	4	
25/07/2012	154					26,6					3	13	3	
26/07/2012	668					28,3					7	13	2	
27/07/2012	441					29,4					5	13	1	
28/07/2012	1 035					27,6					6	13	1	
29/07/2012	445					25,7					4	52	1	
30/07/2012	282					24,6					7	13	1	
31/07/2012	201					24,3					6	13	1	
Compteur mensuel	10 993	00:00:00			00:00:00						00:00:00			00:00:00
Compteur annuel	62 495	00:00:00			21:15:00						21:15:00			00:00:00

Valeur en italique = LQ/2 ; LQ = Limite de Quantification

Valeur en gras dépassement des seuils réglementaires

PdP = pas de prélèvement

Valeur moyenne 24h redondante sur défaut analyseur

Valeur ponctuelle redondante sur défaut analyseur

**SUIVI DES REJETS LIQUIDES UIOM IVRY PARIS XIII  
STATION NEUTRAL**

juillet-12

	Débit		pH				Température				MES	DCO	COT	
	m <sup>3</sup> Volume	Indisponibilité en (h) maxi 10 h consécutives maxi 60 h par an Durée	Dépassement		Indisponibilité en (h) maxi 10 h consécutives maxi 60 h par an Durée	Moyenne jour °C Moy	Dépassement			Indisponibilité en (h) maxi 10 h consécutives maxi 60 h par an Durée	Mesure ponctuelle Seuil 600 mg/l	Mesure ponctuelle Seuil 2 000 mg/l	Moyenne jour Seuil 40 mg/l	Indisponibilité en (h) maxi 10 h consécutives maxi 60 h par an Durée
			Seuil 5,5<pH<8,5 Max et Min	h Durée			m <sup>3</sup> Volume	Seuil 30°C Max	h Durée					
01/07/2012							<b>PAS DE REJET DE NEUTRALISATION</b>							
02/07/2012	297					25,6					14	13	4	
03/07/2012							<b>PAS DE REJET DE NEUTRALISATION</b>							
04/07/2012	321					28,3					11	13	1	
05/07/2012	297					27,0					1	13	5	
06/07/2012	107					28,6	31,7	00:48:00	54		4	13	73	
07/07/2012	365					28,2	30,5	00:08:00	31		6	270	102	
08/07/2012	235					24,6					8	150	39	
09/07/2012							<b>PAS DE REJET DE NEUTRALISATION</b>							
10/07/2012	527		9,0	00:10:00	37	25,5					11		5	
11/07/2012	303					27,8	30,3	00:05	13		3	13	70	
12/07/2012	451					24,2					10	48	14	
13/07/2012	296					23,6					2	13	5	
14/07/2012							<b>PAS DE REJET DE NEUTRALISATION</b>							
15/07/2012							<b>PAS DE REJET DE NEUTRALISATION</b>							
16/07/2012	262					22,6					9	31	9	
17/07/2012							<b>PAS DE REJET DE NEUTRALISATION</b>							
18/07/2012	291					24,4					8	50	8	
19/07/2012							<b>PAS DE REJET DE NEUTRALISATION</b>							
20/07/2012							<b>PAS DE REJET DE NEUTRALISATION</b>							
21/07/2012	334					23,2					6	37	8	
22/07/2012							<b>PAS DE REJET DE NEUTRALISATION</b>							
23/07/2012	223					24,8					7	13	10	
24/07/2012							<b>PAS DE REJET DE NEUTRALISATION</b>							
25/07/2012	258					26,4					8	36	12	
26/07/2012							<b>PAS DE REJET DE NEUTRALISATION</b>							
27/07/2012							<b>PAS DE REJET DE NEUTRALISATION</b>							
28/07/2012	295					27,4					7	51	11	
29/07/2012							<b>PAS DE REJET DE NEUTRALISATION</b>							
30/07/2012	478		3,7	00:07:00	21,9	26,7					5	47	6	
31/07/2012	472					27,1					1	13	13	
Compteur mensuel	5 812	00:00:00				00:00:00								00:00:00
Compteur annuel	39 817	00:00:00				08:24:00								00:00:00

Valeur en italique = LQ/2 ; LQ = Limite de Quantification

Valeur en gras dépassement des seuils réglementaires

PdP = pas de prélèvement

Valeur moyenne 24h redondante sur défaut analyseur

Valeur ponctuelle redondante sur défaut analyseur

SUIVI DES REJETS LIQUIDES UIOM IVRY PARIS XIII  
STATION TE

août-12

	Débit		pH				Température				MES	COT			
	m <sup>3</sup> Volume	Indisponibilité en (h) maxi 10 h consécutives maxi 60 h par an Durée	Dépassement		Indisponibilité en (h) maxi 10 h consécutives maxi 60 h par an Durée	Moyenne jour °C	Dépassement		Indisponibilité en (h) maxi 10 h consécutives maxi 60 h par an Durée	Mesure ponctuelle Seuil 30 mg/l	Moyenne jour Seuil 40 mg/l	Indisponibilité en (h) maxi 10 h consécutives maxi 60 h par an Durée			
			Seuil 5,5<pH<8,5 Max et Min	h Durée			m <sup>3</sup> Volume	Seuil 30°C Max					h Durée	m <sup>3</sup> Volume	
01/08/2012	535					27,0					15	12			
02/08/2012	525					27,1					21	13			
03/08/2012	524					27,4					11	13			
04/08/2012	544					27,7					16	14			
05/08/2012	530					27,9					12	15			
06/08/2012	625					28,6					12	15			
07/08/2012	495					28,3					7	16			
08/08/2012	373					28,4					19	17			
09/08/2012	449					28,5					15	17			
10/08/2012	352					28,3	<b>30,76</b>	00:04	3,1		10	19			
11/08/2012	704					26,0					11	2			
12/08/2012	444					28,0					18	2			
13/08/2012	98					28,3					10	2			
14/08/2012						STATION A L'ARRET									
15/08/2012						STATION A L'ARRET									
16/08/2012						STATION A L'ARRET									
17/08/2012						STATION A L'ARRET									
18/08/2012						STATION A L'ARRET									
19/08/2012						STATION A L'ARRET									
20/08/2012						STATION A L'ARRET									
21/08/2012						STATION A L'ARRET									
22/08/2012						STATION A L'ARRET									
23/08/2012						STATION A L'ARRET									
24/08/2012						STATION A L'ARRET									
25/08/2012						STATION A L'ARRET									
26/08/2012						STATION A L'ARRET									
27/08/2012						STATION A L'ARRET									
28/08/2012						STATION A L'ARRET									
29/08/2012						STATION A L'ARRET									
30/08/2012						STATION A L'ARRET									
31/08/2012						STATION A L'ARRET									
Compteur mensuel	6 198	00:00:00				00:00:00					00:00:00		00:00:00		
Compteur annuel	85 575	00:00:00				00:00:00					00:00:00		00:00:00		

Valeur en italique = LQ/2 ; LQ = Limite de Quantification

Valeur en gras dépassement des seuils réglementaires

PdP = pas de prélèvement

Valeur moyenne 24h redondante sur défaut analyseur

Valeur ponctuelle redondante sur défaut analyseur

**SUIVI DES REJETS LIQUIDES UIOM IVRY PARIS XIII  
STATION TER**

août-12

Débit		pH				Température				MES	DCO	COT		
	Indisponibilité	Dépassement		Indisponibilité	Moyenne jour	Dépassement		Indisponibilité	Mesure ponctuelle	Mesure ponctuelle	Moyenne jour	Indisponibilité		
m <sup>3</sup>	Indisponibilité en (h) maxi 10 h consécutives maxi 60 h par an	Seuil 5,5<pH<8,5	h	m <sup>3</sup>	Indisponibilité en (h) maxi 10 h consécutives maxi 60 h par an	°C	Seuil 30°C	h	m <sup>3</sup>	Indisponibilité en (h) maxi 10 h consécutives maxi 60 h par an	Seuil 600 mg/l	Seuil 2 000 mg/l	Seuil 40 mg/l	Indisponibilité en (h) maxi 10 h consécutives maxi 60 h par an
Volume	Durée	Max et Min	Durée	Volume	Durée		Max	Durée	Volume	Durée				Durée
01/08/2012	86					25,6					6	25	1	
02/08/2012	507					27,0					8	13	3	
03/08/2012	213					26,6					7	33	4	
04/08/2012	340					26,6					6	44	5	
05/08/2012	245					25,9					3	35	3	
06/08/2012	448					26,2					3	13	2	
07/08/2012	515					24,4					27	130	8	
08/08/2012	311					23,6					20	100	4	
09/08/2012	323					24,0					1	80	25	
10/08/2012	238					24,1					30	120	21	
11/08/2012	149					24,5					12	56	10	
12/08/2012	178					24,8					10	42	9	
13/08/2012	597					26,7	<b>31,06</b>	0:10:00	7		10	40	7	
14/08/2012	866					26,9					6	50	2	
15/08/2012	1114					28,1					12	39	2	
16/08/2012	665					26,9					14	83	2	
17/08/2012	471					26,9					15	44	4	
18/08/2012	431					28,7					10	85	4	
19/08/2012	595					29,2					22	120	4	
20/08/2012	211					29,2					21	91	5	
21/08/2012	240					28,8					6	87	6	
22/08/2012	220					28,3					6	40	11	
23/08/2012	288					26,4					14	32	9	
24/08/2012	564					26,4					15	77	5	
25/08/2012	429					25,2					4	45	5	
26/08/2012	954					25,8					5	83	7	
27/08/2012	60					26,8					<b>PdP</b>	<b>PdP</b>	<b>8</b>	
28/08/2012	31					27,1					12	106	7	
29/08/2012	116					26,1					<b>PdP</b>	<b>PdP</b>	<b>6</b>	
30/08/2012	315					25,0					<b>PdP</b>	<b>PdP</b>	<b>2</b>	
31/08/2012	306					24,0					15	70	2	
Compteur mensuel	12 026	00:00:00			00:00:00					00:00:00				00:00:00
Compteur annuel	74 521	00:00:00			21:15:00					21:15:00				00:00:00

Valeur en italique = LQ/2 ; LQ = Limite de Quantification

Valeur en gras dépassement des seuils réglementaires

PdP = pas de prélèvement

Valeur moyenne 24h redondante sur défaut analyseur

Valeur ponctuelle redondante sur défaut analyseur

**SUIVI DES REJETS LIQUIDES UIOM IVRY PARIS XIII  
STATION NEUTRAL**

août-12

	Débit		pH				Température				MES	DCO	COT	Indisponibilité
	m <sup>3</sup>	Indisponibilité en (h) maxi 10 h consécutives maxi 60 h par an	Dépassement		Indisponibilité en (h) maxi 10 h consécutives maxi 60 h par an	Moyenne jour	Dépassement		Indisponibilité en (h) maxi 10 h consécutives maxi 60 h par an	Mesure ponctuelle	Mesure ponctuelle	Moyenne jour		
			Seuil 5,5<pH<8,5	h			m <sup>3</sup>	Seuil 30°C					h	
Volume	Durée	Max et Min	Durée	Volume	Durée	Moy	Max	Durée	Volume	Durée			Durée	
01/08/2012	219					26,5					6	93	48	
02/08/2012	347		<b>12,1</b>	00:09:00	11	26,7					9	54	12	
03/08/2012														
04/08/2012														
05/08/2012	338					27,2					3	37	8	
06/08/2012	98		<b>8,7</b>	00:02:00	7	25,0					8	32	5	
07/08/2012														
08/08/2012	355					25,9					2	13	8	
09/08/2012	259					27,1					7	37	7	
10/08/2012	412					26,6	<b>33,4</b>	00:09	37		5	34	<b>55</b>	
11/08/2012	223					23,7					2	190	<b>84</b>	
12/08/2012	257					28,0					6	40	20	
13/08/2012														
14/08/2012	68					28,5					7	39	2	
15/08/2012	130					26,5					6	13	0,4	
16/08/2012														
17/08/2012	399					27,5					1	13	5	
18/08/2012	227					28,5					12	32	<b>96</b>	
19/08/2012	265					28,6					20	180	18	
20/08/2012														
21/08/2012														
22/08/2012														
23/08/2012														
24/08/2012														
25/08/2012														
26/08/2012														
27/08/2012														
28/08/2012														
29/08/2012	219					23,4					PdP	PdP	1	
30/08/2012	312					25,5					PdP	PdP	7	
31/08/2012	137					26,2					4	13	8	
Compteur mensuel	4 265	00:00:00												00:00:00
Compteur annuel	44 082	00:00:00												00:00:00

Valeur en italique = LQ/2 ; LQ = Limite de Quantification  
Valeur en gras dépassement des seuils réglementaires  
PdP = pas de prélèvement  
Valeur moyenne 24h redondante sur défaut analyseur  
Valeur ponctuelle redondante sur défaut analyseur

**SUIVI DES REJETS LIQUIDES UIOM IVRY PARIS XIII  
STATION TE**

septembre-12

Débit		pH				Température				MES	COT		
	Indisponibilité	Dépassement		Indisponibilité	Moyenne jour	Dépassement		Indisponibilité	Mesure ponctuelle	Moyenne jour	Indisponibilité		
m <sup>3</sup>	Indisponibilité en (h) maxi 10 h consécutives maxi 60 h par an	Seuil 5,5<pH<8,5	h	m <sup>3</sup>	Indisponibilité en (h) maxi 10 h consécutives maxi 60 h par an	°C	Seuil 30°C	h	m <sup>3</sup>	Indisponibilité en (h) maxi 10 h consécutives maxi 60 h par an	Seuil 30 mg/l	Seuil 40 mg/l	Indisponibilité en (h) maxi 10 h consécutives maxi 60 h par an
Volume	Durée	Max et Min	Durée	Volume	Durée		Max	Durée	Volume	Durée			Durée
01/09/2012													
02/09/2012													
03/09/2012													
04/09/2012													
05/09/2012													
06/09/2012													
07/09/2012													
08/09/2012													
09/09/2012													
10/09/2012													
11/09/2012													
12/09/2012													
13/09/2012	121					22,8					PdP	6	
14/09/2012	263	8,6	00:06:00			22,7					14	3	
15/09/2012	356					22,7					26	2	
16/09/2012	343					23,1					40	2	
17/09/2012	346					24,0					43	2	
18/09/2012	300					23,7					28	19	
19/09/2012	246					23,5					18	7	
20/09/2012	206					21,6					PdP	10	
21/09/2012	186					21,0					21	11	
22/09/2012	317					21,6					16	11	
23/09/2012	389					23,0					24	8	
24/09/2012	303					22,7					8	5	
25/09/2012	237					21,8					31	8	
26/09/2012	175					22,0					26	5	
27/09/2012	245					21,3					24	8	
28/09/2012	317					22,7					24	10	
29/09/2012	340					22,8					16	9	
30/09/2012	368					23,2					25	9	
Compteur mensuel	5 058	00:00:00			00:00:00					00:00:00			00:00:00
Compteur annuel	90 633	00:00:00			00:00:00					00:00:00			00:00:00

Valeur en italique = LQ/2 ; LQ = Limite de Quantification

Valeur en gras dépassement des seuils réglementaires

PdP = pas de prélèvement

Valeur moyenne 24h redondante sur défaut analyseur

Valeur ponctuelle redondante sur défaut analyseur

**SUIVI DES REJETS LIQUIDES UIOM IVRY PARIS XIII  
STATION TER**

septembre-12

	Débit		pH			Température					MES	DCO	COT		
	m <sup>3</sup> Volume	Indisponibilité en (h) maxi 10 h consécutives maxi 60 h par an Durée	Dépassement		Indisponibilité en (h) maxi 10 h consécutives maxi 60 h par an Durée	Moyenne jour °C	Dépassement			Indisponibilité en (h) maxi 10 h consécutives maxi 60 h par an Durée	Mesure ponctuelle Seuil 600 mg/l	Mesure ponctuelle Seuil 2 000 mg/l	Moyenne jour Seuil 40 mg/l	Indisponibilité en (h) maxi 10 h consécutives maxi 60 h par an Durée	
			Seuil 5,5<pH<8,5 Max et Min	h Durée			m <sup>3</sup> Volume	Seuil 30°C Max	h Durée						m <sup>3</sup> Volume
01/09/2012	379					24,3					25	82	2		
02/09/2012	382					24,4					23	104	2		
03/09/2012	596					23,3					13	62	2		
04/09/2012	540					23,8					14	41	2		
05/09/2012	466					24,8					PdP	PdP	2		
06/09/2012	480					24,7					18	120	2		
07/09/2012	783					25,0					12	85	3		
08/09/2012	523					25,6					9	119	1		
09/09/2012	547					24,6					15	180	1		
10/09/2012	462					24,9					31	153	2		
11/09/2012	358					25,6					PdP	PdP	6		
12/09/2012	840					24,1					13	13	6		
13/09/2012	850					23,5					22	26	4		
14/09/2012	549					22,8					7	26	6		
15/09/2012	454					21,8					2	49	6		
16/09/2012	372					22,0					2	35	7		
17/09/2012	410					22,2					4	13	8		
18/09/2012	308					23,1					8	13	7		
19/09/2012	485					22,3					7	13	9		
20/09/2012	379					21,7					8	13	10		
21/09/2012	370					21,6					8	13	9		
22/09/2012	409					21,4					5	13	8		
23/09/2012	377					21,6					7	13	8		
24/09/2012	476					22,4					8	13	7		
25/09/2012	390					21,7					7	13	9		
26/09/2012	455					21,0					23	13	10		
27/09/2012	401					20,7					6	13	11		
28/09/2012	460					20,4					8	13	11		
29/09/2012	453					20,4					11	13	12		
30/09/2012	501					20,1					8	13	14		
Compteur mensuel	14 455	00:00:00				00:00:00					00:00:00				00:00:00
Compteur annuel	88 976	00:00:00				21:15:00					21:15:00				00:00:00

Valeur en italique = LQ/2 ; LQ = Limite de Quantification

Valeur en gras dépassement des seuils réglementaires

PdP = pas de prélèvement

Valeur moyenne 24h redondante sur défaut analyseur

Valeur ponctuelle redondante sur défaut analyseur



**SUIVI DES REJETS LIQUIDES UIOM IVRY PARIS XIII  
STATION NEUTRAL**

septembre-12

	Débit		pH				Température				MES	DCO	COT	
	m <sup>3</sup> Volume	Indisponibilité en (h) maxi 10 h consécutives maxi 60 h par an Durée	Dépassement		Indisponibilité en (h) maxi 10 h consécutives maxi 60 h par an Durée	Moyenne jour °C Moy	Dépassement		Indisponibilité en (h) maxi 10 h consécutives maxi 60 h par an Durée	Mesure ponctuelle Seuil 600 mg/l	Mesure ponctuelle Seuil 2 000 mg/l	Moyenne jour Seuil 40 mg/l	Indisponibilité en (h) maxi 10 h consécutives maxi 60 h par an Durée	
			Seuil 5,5<pH<8,5 Max et Min	h Durée			m <sup>3</sup> Volume	Seuil 30°C Max						h Durée
01/09/2012	246					25,2					14	28	5	
02/09/2012						<b>PAS DE REJET DE NEUTRALISATION</b>								
03/09/2012	279					25,3					8	13	7	
04/09/2012						<b>PAS DE REJET DE NEUTRALISATION</b>								
05/09/2012	284					26,3					<b>PdP</b>	<b>PdP</b>	8	
06/09/2012	49					26,7					2	29	6	
07/09/2012	704					27,3					1	3	6	
08/09/2012	120					26,9					5	37	9	
09/09/2012	245		<b>2</b>	00:09:00	15	27,1					4	28	9	
10/09/2012	10					27,3					5	33	9	
11/09/2012						<b>PAS DE REJET DE NEUTRALISATION</b>								
12/09/2012	502					25,9					6	27	3	
13/09/2012	664					26,7					7	13	25	
14/09/2012	72					21,8					11	280	<b>64</b>	
15/09/2012	382					24,0					3	73	16	
16/09/2012						<b>PAS DE REJET DE NEUTRALISATION</b>								
17/09/2012	286		<b>10,2</b>	00:08:00	23	24,5					10	62	9	
18/09/2012	129					25,2					10	36	10	
19/09/2012	346					24,1					12	37	9	
20/09/2012						<b>PAS DE REJET DE NEUTRALISATION</b>								
21/09/2012	363					24,3					9	13	6	
22/09/2012	8					23,6					10	32	5	
23/09/2012	199					23,3					1	13	1	
24/09/2012	261					22,7					1	13	7	
25/09/2012	363		<b>3,1</b>	00:09:00	14	24,6					8	27	<b>58</b>	
26/09/2012	524					21,3					9	60	7	
27/09/2012	10					21,6					1	13	<b>3</b>	
28/09/2012	374					20,6					5	28	<b>6</b>	
29/09/2012	188					21,6					4	13	7	
30/09/2012						<b>PAS DE REJET DE NEUTRALISATION</b>								
Compteur mensuel	6 607	00:00:00				00:00:00					00:00:00			00:00:00
Compteur annuel	50 689	00:00:00				08:24:00					08:24:00			00:00:00

Valeur en italique = LQ/2 ; LQ = Limite de Quantification  
Valeur en gras dépassement des seuils réglementaires  
**PdP = pas de prélèvement**  
Valeur moyenne 24h redondante sur défaut analyseur  
Valeur ponctuelle redondante sur défaut analyseur

SUIVI DES REJETS LIQUIDES UIOM IVRY PARIS XIII  
STATION TE

octobre-12

	Débit		pH				Température				MES	COT	
	m <sup>3</sup> Volume	Indisponibilité en (h) maxi 10 h consécutives maxi 60 h par an Durée	Dépassement		Indisponibilité maxi 10 h consécutives maxi 60 h par an Durée	Moyenne jour °C	Dépassement		Indisponibilité maxi 10 h consécutives maxi 60 h par an Durée	Mesure ponctuelle Seuil 30 mg/l	Moyenne jour Seuil 40 mg/l	Indisponibilité maxi 10 h consécutives maxi 60 h par an Durée	
			Seuil 5,5<pH<8,5 Max et Min	h Durée			m <sup>3</sup> Volume	Seuil 30°C Max					h Durée
01/10/2012	374					23,4					17	9	
02/10/2012	379					23,9					20	12	
03/10/2012	395					24,5					20	14	
04/10/2012	394					24,6					27	7	
05/10/2012	368					25,0					9	7	
06/10/2012	385					24,7					13	4	
07/10/2012	389					24,9					11	4	
08/10/2012	390					25,8					10	4	
09/10/2012	387					25,6					22	4	
10/10/2012	404					25,8					17	4	
11/10/2012	399					25,4					19	4	
12/10/2012	368					25,0					15	4	
13/10/2012	405					24,5					5	4	
14/10/2012	402					24,4					19	4	
15/10/2012	362					24,1					8	5	
16/10/2012	417					24,5					22	5	
17/10/2012	341					23,1					18	5	
18/10/2012	329					23,5					15	6	
19/10/2012	317					23,7					26	5	
20/10/2012	331					23,8					17	6	
21/10/2012	353					24,6					17	5	
22/10/2012	361					24,4					21	6	
23/10/2012	365					22,2					27	6	
24/10/2012	378					20,3					15	2	
25/10/2012	381					20,2					13	4	
26/10/2012	329					19,9					16	4	
27/10/2012	324					18,9					26	2	
28/10/2012	359					19,1					10	2	
29/10/2012	329					18,2					11	2	
30/10/2012	366					18,5					17	3	
31/10/2012	348					18,0					16	2	
Compteur mensuel	11 429	00:00:00				00:00:00					00:00:00		00:00:00
Compteur annuel	102 062	00:00:00				00:00:00					00:00:00		00:00:00

Valeur en italique = LQ/2 ; LQ = Limite de Quantification

Valeur en gras dépassement des seuils réglementaires

PdP = pas de prélèvement

Valeur moyenne 24h redondante sur défaut analyseur

Valeur ponctuelle redondante sur défaut analyseur

**SUIVI DES REJETS LIQUIDES UIOM IVRY PARIS XIII  
STATION TER**

octobre-12

	Débit		pH				Température				MES	DCO	COT		
	m <sup>3</sup> Volume	Indisponibilité en (h) maxi 10 h consécutives maxi 60 h par an Durée	Dépassement		Indisponibilité en (h) maxi 10 h consécutives maxi 60 h par an Durée	Moyenne jour °C	Dépassement		Indisponibilité en (h) maxi 10 h consécutives maxi 60 h par an Durée	Mesure ponctuelle Seuil 600 mg/l	Mesure ponctuelle Seuil 2 000 mg/l	Moyenne jour Seuil 40 mg/l	Indisponibilité en (h) maxi 10 h consécutives maxi 60 h par an Durée		
			Seuil 5,5<pH<8,5 Max et Min	h Durée			m <sup>3</sup> Volume	Seuil 30°C Max						h Durée	m <sup>3</sup> Volume
01/10/2012	481					20,0					12	13	12		
02/10/2012	364					20,2					13	13	6		
03/10/2012	447					20,6					8	13	2		
04/10/2012	463					20,3					8	13	2		
05/10/2012	347					20,2					8	13	2		
06/10/2012	365					20,5					5	13	1		
07/10/2012	321					19,8					1	13	2		
08/10/2012	377					19,3					5	13	2		
09/10/2012	349					19,8					4	33	2		
10/10/2012	367					19,6					4	13	2		
11/10/2012	393					19,9					2	13	2		
12/10/2012	424					20,6					2	13	5		
13/10/2012	336					19,4					1	13	3		
14/10/2012	392					18,3					6	13	3		
15/10/2012	440					17,4					2	13	3		
16/10/2012	331					17,5					5	13	5		
17/10/2012	366					17,7					11	13	6		
18/10/2012	422					18,8					7	26	3		
19/10/2012	378					25,4					4	13	3		
20/10/2012	316					20,3					21	27	5		
21/10/2012	312					19,3					18	39	11		
22/10/2012	341					19,5					6	32	8		
23/10/2012	455					19,3					7	30	5		
24/10/2012	293					19,0					8	13	3		
25/10/2012	300					18,9					9	13	3		
26/10/2012	283					18,8					7	13	3		
27/10/2012	286					18,1					6	13	2		
28/10/2012	292					17,5					5	13	2		
29/10/2012	380					17,3					6	13	8		
30/10/2012	361					16,8					7	13	5		
31/10/2012	281					16,9					8	29	6		
Compteur mensuel	11 263	00:00:00				00:00:00					00:00:00				00:00:00
Compteur annuel	100 239	00:00:00				21:15:00					21:15:00				00:00:00

Valeur en italique = LQ/2 ; LQ = Limite de Quantification  
**Valeur en gras dépassement des seuils réglementaires**  
**PdP = pas de prélèvement**  
 Valeur moyenne 24h redondante sur défaut analyseur  
 Valeur ponctuelle redondante sur défaut analyseur

**SUIVI DES REJETS LIQUIDES UIOM IVRY PARIS XIII  
STATION NEUTRAL**

octobre-12

	Débit		pH				Température				MES	DCO	COT	Indisponibilité
	m <sup>3</sup> Volume	Indisponibilité en (h) maxi 10 h consécutives maxi 60 h par an Durée	Dépassement		Indisponibilité en (h) maxi 10 h consécutives maxi 60 h par an Durée	Moyenne jour Moy	Dépassement		Indisponibilité en (h) maxi 10 h consécutives maxi 60 h par an Durée	Mesure ponctuelle Seuil 600 mg/l	Mesure ponctuelle Seuil 2 000 mg/l	Moyenne jour Seuil 40 mg/l		
			Seuil 5,5<pH<8,5 Max et Min	h Durée			m <sup>3</sup> Volume	Seuil 30°C Max					h Durée	
01/10/2012	425					24,1					11	13	6	
02/10/2012	132					26,5					1	13	1	
03/10/2012	275					22,6					18	13	7	
04/10/2012	548					26,1					5	29	69	
05/10/2012	116					23,4					5	99	10	
06/10/2012														
07/10/2012	302										5	36	7	
08/10/2012														
09/10/2012	258					21,7					3	33	9	
10/10/2012														
11/10/2012	276					21,8					7	13	8	
12/10/2012	535					25,3					5	32	54	
13/10/2012	325					27,6					19	13	5	
14/10/2012	291					21,2					1	13	8	
15/10/2012														
16/10/2012	266					18,3					3	13	9	
17/10/2012	313					27,6					4	32	13	
18/10/2012														
19/10/2012	372					21,7					6	13	8	
20/10/2012	275					19,1					15	13	11	
21/10/2012														
22/10/2012	292					20,5					7	44	15	
23/10/2012														
24/10/2012	221					19,9					10	13	15	
25/10/2012	297					21,7					6	49	10	
26/10/2012	507					27,0					1	28	47	
27/10/2012	248					20,1					6	42	14	
28/10/2012														
29/10/2012														
30/10/2012	314					19,9					4,2	29	9	
31/10/2012														
Compteur mensuel	6 588	00:00:00				00:00:00					00:00:00			00:00:00
Compteur annuel	57 276	00:00:00				08:24:00					08:24:00			00:00:00

Valeur en italique = LQ/2 ; LQ = Limite de Quantification

Valeur en gras dépassement des seuils réglementaires

PdP = pas de prélèvement

Valeur moyenne 24h redondante sur défaut analyseur

Valeur ponctuelle redondante sur défaut analyseur

**SUIVI DES REJETS LIQUIDES UIOM IVRY PARIS XIII  
STATION TE**

novembre-12

	Débit		pH				Température				MES	COT	
	m <sup>3</sup> Volume	Indisponibilité en (h) maxi 10 h consécutives maxi 60 h par an Durée	Dépassement		Indisponibilité en (h) maxi 10 h consécutives maxi 60 h par an Durée	Moyenne jour °C	Dépassement		Indisponibilité en (h) maxi 10 h consécutives maxi 60 h par an Durée	Mesure ponctuelle Seuil 30 mg/l	Moyenne jour Seuil 40 mg/l	Indisponibilité en (h) maxi 10 h consécutives maxi 60 h par an Durée	
			Seuil 5,5<pH<8,5 Max et Min	h Durée			m <sup>3</sup> Volume	Seuil 30°C Max					h Durée
01/11/2012	325					17,5					13	3	
02/11/2012	300					16,0					15	3	
03/11/2012	344					16,6					33	4	
04/11/2012	294					15,9					44	4	
05/11/2012	330					17,9					34	4	
06/11/2012	151					24,8					8	4	
07/11/2012	126					20,7					PdP	4	
08/11/2012	262					16,3					14	3	
09/11/2012	198					15,7					10	4	
10/11/2012	104					13,8					13	4	
11/11/2012	161					16,5					41	2	
12/11/2012	152					17,2					30	2	
13/11/2012	156					16,0					31	1	
14/11/2012	181					15,6					18	1	
15/11/2012	280					15,7					28	1	
16/11/2012	362					18,3					18	1	
17/11/2012	363					20,0					15	1	
18/11/2012	385					21,5					12	1	
19/11/2012	367					21,7					10	2	
20/11/2012	405					23,7					15	5	
21/11/2012	401					22,1					26	3	
22/11/2012	291					20,3					23	3	
23/11/2012	337					20,4					17	3	
24/11/2012	386					21,6					20	3	
25/11/2012	332					20,6					12	2	
26/11/2012	371					21,8					23	3	
27/11/2012	347					21,8					18	2	
28/11/2012	249					21,8					25	3	
29/11/2012	321					20,5					43	1	
30/11/2012	321					20,1					28	2	
Compteur mensuel	8 602	00:00:00			00:00:00					00:00:00			00:00:00
Compteur annuel	110 664	00:00:00			00:00:00					00:00:00			00:00:00

Valeur en italique = LQ/2 ; LQ = Limite de Quantification

Valeur en gras dépassement des seuils réglementaires

PdP = pas de prélèvement

Valeur moyenne 24h redondante sur défaut analyseur

Valeur ponctuelle redondante sur défaut analyseur

**SUIVI DES REJETS LIQUIDES UIOM IVRY PARIS XIII  
STATION TER**

novembre-12

	Débit		pH				Température				MES	DCO	COT		
	m <sup>3</sup> Volume	Indisponibilité Indisponibilité en (h) maxi 10 h consécutives maxi 60 h par an Durée	Dépassement		Indisponibilité Indisponibilité en (h) maxi 10 h consécutives maxi 60 h par an Durée	Moyenne jour °C	Dépassement		Indisponibilité Indisponibilité en (h) maxi 10 h consécutives maxi 60 h par an Durée	Mesure ponctuelle Seuil 600 mg/l	Mesure ponctuelle Seuil 2 000 mg/l	Moyenne jour Seuil 40 mg/l	Indisponibilité Indisponibilité en (h) maxi 10 h consécutives maxi 60 h par an Durée		
			Seuil 5,5<pH<8,5 Max et Min	h Durée			m <sup>3</sup> Volume	Seuil 30°C Max						h Durée	m <sup>3</sup> Volume
01/11/2012	287					17,3					7	13	8		
02/11/2012	403					16,1					7	13	5		
03/11/2012	474					15,7					8	13	4		
04/11/2012	351					15,8					19	33	11		
05/11/2012	628					16,0					16	13	10		
06/11/2012	778					16,4					38	61	7		
07/11/2012	643					18,7					23	53	11		
08/11/2012	566					15,7					11	59	13		
09/11/2012	569					15,0					10	31	8		
10/11/2012	423					15,9					11	50	9		
11/11/2012	360					17,2					22	93	4		
12/11/2012	124					16,8					21	66	4		
13/11/2012	80					18,0					11	46	8		
14/11/2012	106					18,8					7	37	7		
15/11/2012	277					18,5					11	50	6		
16/11/2012	103					16,2					8	13	4		
17/11/2012	184					16,2					15	13	5		
18/11/2012	165					16,5					7	13	4		
19/11/2012	143					17,5					13	13	5		
20/11/2012	98					18,0					10	13	5		
21/11/2012	308					15,9					16	13	5		
22/11/2012	189					13,7					23	13	5		
23/11/2012	99					13,8					15	13	3		
24/11/2012	97					14,7					12	33	6		
25/11/2012	126					14,9					12	36	8		
26/11/2012	115					14,4					11	45	10		
27/11/2012	185					14,0					12	51	11		
28/11/2012	92					14,2					22	42	9		
29/11/2012	133					14,1					12	26	7		
30/11/2012	57					13,7					9	13	6		
Compteur mensuel	8 163	00:00:00				00:00:00					00:00:00				00:00:00
Compteur annuel	108 402	00:00:00				21:15:00					21:15:00				00:00:00

Valeur en italique = LQ/2 ; LQ = Limite de Quantification

Valeur en gras dépassement des seuils réglementaires

PdP = pas de prélèvement

Valeur moyenne 24h redondante sur défaut analyseur

Valeur ponctuelle redondante sur défaut analyseur

**SUIVI DES REJETS LIQUIDES UIOM IVRY PARIS XIII  
STATION NEUTRAL**

novembre-12

	Débit		pH				Température				MES	DCO	COT		
	m <sup>3</sup> Volume	Indisponibilité en (h) maxi 10 h consécutives maxi 60 h par an Durée	Dépassement		Indisponibilité en (h) maxi 10 h consécutives maxi 60 h par an Durée	Moyenne jour °C Moy	Dépassement		Indisponibilité en (h) maxi 10 h consécutives maxi 60 h par an Durée	Mesure ponctuelle Seuil 600 mg/l	Mesure ponctuelle Seuil 2 000 mg/l	Moyenne jour Seuil 40 mg/l	Indisponibilité en (h) maxi 10 h consécutives maxi 60 h par an Durée		
			Seuil 5,5<pH<8,5 Max et Min	h Durée			m <sup>3</sup> Volume	Seuil 30°C Max						h Durée	m <sup>3</sup> Volume
01/11/2012	216					18,4				4	36	9			
02/11/2012	388					17,8				6	28	15			
03/11/2012						PAS DE REJET DE NEUTRALISATION									
04/11/2012	302					16,8				4	13	10			
05/11/2012	1 062		<b>8,9</b>	0:08:00	25	19,5				4	13	30			
06/11/2012	28					22,1				<b>PdP</b>	<b>PdP</b>	21			
07/11/2012	256					17,7				7	13	28			
08/11/2012						PAS DE REJET DE NEUTRALISATION									
09/11/2012	215					20,6				9	28	16			
10/11/2012	60					22,3				3	13	7			
11/11/2012	287					18,1				3	13	37			
12/11/2012						PAS DE REJET DE NEUTRALISATION									
13/11/2012	240					25,1				16	51	17			
14/11/2012	316					17,3				7	52	23			
15/11/2012						PAS DE REJET DE NEUTRALISATION									
16/11/2012						PAS DE REJET DE NEUTRALISATION									
17/11/2012	276					15,3				14	13	3			
18/11/2012						PAS DE REJET DE NEUTRALISATION									
19/11/2012						PAS DE REJET DE NEUTRALISATION									
20/11/2012	252					15,3				16	42	13			
21/11/2012	58					15,7				9	46	11			
22/11/2012	266					14,9				14	32	12			
23/11/2012						PAS DE REJET DE NEUTRALISATION									
24/11/2012	30		1,5	00:09:00	30	13,7				9	44	22			
25/11/2012	249					14,7				12	38	29			
26/11/2012	392					23,9				13	40	44			
27/11/2012	224					16,4				20	100	64			
28/11/2012						PAS DE REJET DE NEUTRALISATION									
29/11/2012	254					15,2				7	43	25			
30/11/2012						PAS DE REJET DE NEUTRALISATION									
Compteur mensuel	5 371	00:00:00											00:00:00		
Compteur annuel	62 648	00:00:00											08:24:00		

Valeur en italique = LQ/2 ; LQ = Limite de Quantification

Valeur en gras dépassement des seuils réglementaires

PdP = pas de prélèvement

Valeur moyenne 24h redondante sur défaut analyseur

Valeur ponctuelle redondante sur défaut analyseur

**SUIVI DES REJETS LIQUIDES UIOM IVRY PARIS XIII  
STATION TE**

décembre-12

	Débit		pH				Température				MES	COT	
	m <sup>3</sup> Volume	Indisponibilité en (h) maxi 10 h consécutives maxi 60 h par an Durée	Dépassement		Indisponibilité en (h) maxi 10 h consécutives maxi 60 h par an Durée	Moyenne jour °C	Dépassement		Indisponibilité en (h) maxi 10 h consécutives maxi 60 h par an Durée	Mesure ponctuelle Seuil 30 mg/l	Moyenne jour Seuil 40 mg/l	Indisponibilité en (h) maxi 10 h consécutives maxi 60 h par an Durée	
			Seuil 5,5<pH<8,5 Max et Min	h Durée			m <sup>3</sup> Volume	Seuil 30°C Max					h Durée
01/12/2012	338					20,7					18	2	
02/12/2012	349					20,8					13	2	
03/12/2012	348					20,8					20	3	
04/12/2012	351					21,3					20	4	
05/12/2012	349					20,8					17	15	
06/12/2012	365					20,5					21	2	
07/12/2012	388					19,5					12	2	
08/12/2012	346					18,1					13	2	
09/12/2012	365					18,1					27	1	
10/12/2012	390					18,8					13	16	
11/12/2012	348					17,9					19	2	
12/12/2012	440					18,2					24	2	
13/12/2012	467					19,3					<b>39</b>	2	
14/12/2012	493					20,3					<b>52</b>	2	
15/12/2012	499					21,5					<b>42</b>	2	
16/12/2012	480					22,2					<b>39</b>	4	
17/12/2012	457					22,3					<b>40</b>	3	
18/12/2012	463					22,7					29	2	
19/12/2012	450					23,6					<b>41</b>	2	
20/12/2012	371					21,7					<b>39</b>	2	
21/12/2012	348					21,9					15	4	
22/12/2012	388					21,3					15	2	
23/12/2012	340					20,8					<b>31</b>	2	
24/12/2012	379					20,9					22	2	
25/12/2012	344					16,7					8	2	
26/12/2012	329					17,2					14	2	
27/12/2012	379					18,3					14	3	
28/12/2012	397					18,4					17	2	
29/12/2012	420					19,6					24	2	
30/12/2012	412					19,6					23	2	
31/12/2012	864					20,0					17	2	
Compteur mensuel	12 657	00:00:00				00:00:00					00:00:00		00:00:00
Compteur annuel	123 321	00:00:00				00:00:00					00:00:00		00:00:00

Valeur en italique = LQ/2 ; LQ = Limite de Quantification

Valeur en gras dépassement des seuils réglementaires

PdP = pas de prélèvement

Valeur moyenne 24h redondante sur défaut analyseur

Valeur ponctuelle redondante sur défaut analyseur



**SUIVI DES REJETS LIQUIDES UIOM IVRY PARIS XIII  
STATION TER**

décembre-12

	Débit		pH				Température				MES	DCO	COT	
	m <sup>3</sup> Volume	Indisponibilité en (h) maxi 10 h consécutives maxi 60 h par an Durée	Dépassement		m <sup>3</sup> Volume	Indisponibilité en (h) maxi 10 h consécutives maxi 60 h par an Durée	Moyenne jour °C	Dépassement		Indisponibilité en (h) maxi 10 h consécutives maxi 60 h par an Durée	Mesure ponctuelle Seuil 600 mg/l	Mesure ponctuelle Seuil 2 000 mg/l	Moyenne jour Seuil 40 mg/l	Indisponibilité en (h) maxi 10 h consécutives maxi 60 h par an Durée
			Seuil 5,5<pH<8,5 Max et Min	h Durée				Seuil 30°C Max	h Durée					
01/12/2012	94						14,5				3	13	5	
02/12/2012	131						15,0				16	10	20	
03/12/2012	87						16,7				47	170	40	
04/12/2012	43						15,0				30	120	29	
05/12/2012	89						15,1				24	96	18	
06/12/2012	101						14,9				15	86	15	
07/12/2012	144						14,5				14	54	13	
08/12/2012	43						14,3				4	59	16	
09/12/2012	41						14,2				16	51	27	
10/12/2012	93						15,7				19	52	16	
11/12/2012	46						14,7				13	13	16	
12/12/2012	41						14,6				20	33	15	
13/12/2012	105						13,7				18	39	18	
14/12/2012	46						13,9				33	54	23	
15/12/2012	109						16,3				3	35	25	
16/12/2012	43						15,2				3	37	15	
17/12/2012	50						15,6				17	58	6	
18/12/2012	92						16,4				9	44	5	
19/12/2012	114						16,2				10	26	6	
20/12/2012	149						16,4				7	32	5	
21/12/2012	164						16,7				10	30	6	
22/12/2012	111						17,2				13	38	6	
23/12/2012	93						18,0				5	27	5	
24/12/2012	183						18,2				17	13	5	
25/12/2012	86						18,1				1	28	4	
26/12/2012	90						18,3				9	43	4	
27/12/2012	84						18,6				10	49	10	
28/12/2012	63						18,5				9	58	18	
29/12/2012	46						18,9				2	31	19	
30/12/2012	51						18,9				1	31	11	
31/12/2012	148						18,0				13	39	10	
Compteur mensuel	2 780	00:00:00				00:00:00				00:00:00				00:00:00
Compteur annuel	111 182	00:00:00				21:15:00				21:15:00				00:00:00

Valeur en italique = LQ/2 ; LQ = Limite de Quantification

Valeur en gras dépassement des seuils réglementaires

PdP = pas de prélèvement

Valeur moyenne 24h redondante sur défaut analyseur

Valeur ponctuelle redondante sur défaut analyseur

**SUIVI DES REJETS LIQUIDES UIOM IVRY PARIS XIII  
STATION NEUTRAL**

décembre-12

	Débit		pH				Température				MES	DCO	COT	Indisponibilité		
	m <sup>3</sup> Volume	Indisponibilité en (h) maxi 10 h consécutives maxi 60 h par an Durée	Dépassement		m <sup>3</sup> Volume	Indisponibilité en (h) maxi 10 h consécutives maxi 60 h par an Durée	Moyenne jour °C Moy	Dépassement		m <sup>3</sup> Volume	Indisponibilité en (h) maxi 10 h consécutives maxi 60 h par an Durée	Mesure ponctuelle	Mesure ponctuelle		Moyenne jour	
			Seuil 5,5<pH<8,5 Max et Min	h Durée				Seuil 30°C Max	h Durée			Seuil 600 mg/l	Seuil 2 000 mg/l		Seuil 40 mg/l	
01/12/2012	1 123		<b>3,9</b> <b>8,6</b>	00:09:00 00:05:00	11		20,0					5	13	38		
02/12/2012							PAS DE REJET DE NEUTRALISATION									
03/12/2012	255						14,1					9	13	11		
04/12/2012							PAS DE REJET DE NEUTRALISATION									
05/12/2012	198		<b>5,1</b>	00:09:00	27		13,6					10	35	11		
06/12/2012	106						13,8					6	51	13		
07/12/2012							PAS DE REJET DE NEUTRALISATION									
08/12/2012	280						11,1					6	27	16		
09/12/2012							PAS DE REJET DE NEUTRALISATION									
10/12/2012							PAS DE REJET DE NEUTRALISATION									
11/12/2012	254						11,4					8	13	13		
12/12/2012	574						22,3					8	32	35		
13/12/2012	238						12,0					9	425	<b>45</b>		
14/12/2012							PAS DE REJET DE NEUTRALISATION									
15/12/2012	263						11,1					9	55	19		
16/12/2012							PAS DE REJET DE NEUTRALISATION									
17/12/2012							PAS DE REJET DE NEUTRALISATION									
18/12/2012	261						12,0					8	46	16		
19/12/2012	253						12,4					6	32	14		
20/12/2012							PAS DE REJET DE NEUTRALISATION									
21/12/2012							PAS DE REJET DE NEUTRALISATION									
22/12/2012	252						14,1					163	47	13		
23/12/2012							PAS DE REJET DE NEUTRALISATION									
24/12/2012	475						22,9					17	39	36		
25/12/2012	581						19,7					4	13	22		
26/12/2012							PAS DE REJET DE NEUTRALISATION									
27/12/2012	271						15,4					11	44	14		
28/12/2012							PAS DE REJET DE NEUTRALISATION									
29/12/2012	265						14,7					12	48	19		
30/12/2012							PAS DE REJET DE NEUTRALISATION									
31/12/2012							PAS DE REJET DE NEUTRALISATION									
Compteur mensuel	5 648	00:00:00				00:00:00									00:00:00	
Compteur annuel	68 296	00:00:00				08:24:00									00:00:00	

Valeur en italique = LQ/2 ; LQ = Limite de Quantification  
Valeur en gras dépassement des seuils réglementaires  
PdP = pas de prélèvement  
Valeur moyenne 24h redondante sur défaut analyseur  
Valeur ponctuelle redondante sur défaut analyseur

## CONTROLE MENSUEL SORTIE STATION TE EN 2012

### Concentrations lors des contrôles mensuels et concentrations moyennes annuelles

Date de prélèvement			30/01/2012	27/02/2012	01/03/2012	04/04/2012	10/05/2012	01/06/2012	13/07/2012	PdP	24/09/2012	03/10/2012	22/11/2012	18/12/2012	Seuil	Seuil
Référence échantillon	LQ	Unité	05IV084	05IV085	05IV090	05IV109	05IV114	05IV118	05IV126	Voir TER	05IV140	5IV144	05IV152	05IV160	arrêté	arrêté
															exploitation	déversement
pH	2	-	6,85	6,85	6,85	7,25	7,5	7,25	7,85	0	7,5	7,15	7,4	7,35	5,5<	5,5<
Matières en suspension	2	mg/l	16	14,0	22,0	23,0	15	<b>42</b>	6	1	<b>32</b>	16	22	<b>46</b>	30	600
DCO	25	mg/O2/l	<b>190</b>	<b>170</b>	<b>210</b>	<b>160</b>	100	<b>330</b>	26	13	<b>310</b>	<b>300</b>	<b>380</b>	26	125	2000
D.B.O.5	3	mg/O2/l	1,5	1,5	1,5	1,5	1,5	1,5	1,5	2	5	1,5	1,5	1,5	-	800
COT	3	mg/l	1,5	1,5	1,5	3	4,1	4,8	1,5	2	1,5	1,5	1,5	1,5	40	-
Fluorures	0,05	mg/l	15	7,2	13	0,99	9,2	14,3	2,6	0	7,5	9,1	7,4	7,8	15	15
Cyanures	0,01	mg/l	<i>0,005</i>	<i>0,005</i>	<i>0,005</i>	<i>0,005</i>	<i>0,005</i>	<i>0,005</i>	<i>0,005</i>	0	<i>0,005</i>	<i>0,005</i>	<i>0,005</i>	<i>0,005</i>	0,1	0,1
Hydrocarbures totaux	0,05	mg/l	<i>0,025</i>	<i>0,025</i>	<i>0,025</i>	<i>0,025</i>	<i>0,025</i>	<i>0,025</i>	<i>0,025</i>	0	<i>0,025</i>	<i>0,025</i>	<i>0,025</i>	<i>0,025</i>	5	5
Chrome VI	0,005	mg/l	<i>0,0025</i>	<i>0,0025</i>	<i>0,0025</i>	<i>0,0025</i>	<i>0,0025</i>	<i>0,0025</i>	<i>0,0025</i>	0	<i>0,0025</i>	<i>0,0025</i>	0,005	<i>0,0025</i>	0,1	0,1
A.O.X	0,03	mg/l	2,5	0,8	1,27	0,83	1,63	3,45	0,37	0	2,8	<i>0,015</i>	0,85	0,67	5	5
Azote total	1	mg/l	24,75	28,49	27,39	22,04	20,62	24,153	39,04	1	19,02	15,82	33,13	29,52	-	150
Indice phénol	0,01	mg/l	<i>0,005</i>	<i>0,005</i>	<i>0,005</i>	<i>0,005</i>	<i>0,005</i>	<i>0,005</i>	<i>0,005</i>	0	0,01	<i>0,005</i>	<i>0,005</i>	<i>0,005</i>	-	0,2
Arsenic	0,001	mg/l	<i>0,0005</i>	<i>0,0005</i>	<i>0,0005</i>	<i>0,0005</i>	<i>0,0005</i>	0,0013	<i>0,0005</i>	0	<i>0,0005</i>	0,0018	<i>0,0005</i>	0,0023	0,1	0,1
Phosphore total	0,05	mg/l	<i>0,025</i>	<i>0,025</i>	0,12	<i>0,025</i>	<i>0,025</i>	0,066	<i>0,025</i>	0	<i>0,025</i>	<i>0,025</i>	0,18	<i>0,025</i>	-	50
Etain	0,005	mg/l	0,007	<i>0,0025</i>	<i>0,0025</i>	<i>0,0025</i>	0,007	0,011	<i>0,0025</i>	0	<i>0,0025</i>	<i>0,0025</i>	<i>0,0025</i>	0,005	-	2
Manganèse	0,001	mg/l	0,005	0,003	0,016	0,011	0,03	0,04	0,03	0	0,024	0,018	0,008	0,027	-	1
Aluminium + fer	-	mg/l	0,209	0,17	0,33	0,335	0,154	0,59	0,32	0	0,202	0,197	0,119	0,31	-	5
Plomb	0,005	mg/l	<i>0,0025</i>	<i>0,0025</i>	0,011	<i>0,0025</i>	<i>0,0025</i>	0,02	0,009	0	0,005	<i>0,0025</i>	<i>0,0025</i>	0,009	0,2	0,2
Cadmium	0,001	mg/l	<i>0,0005</i>	<i>0,0005</i>	0,001	<i>0,0005</i>	0,005	0,01	0,002	0	0,001	0,002	<i>0,0005</i>	0,007	0,05	0,05
Mercuré	0,0005	mg/l	<i>0,00025</i>	<i>0,00025</i>	0,0044	0,0022	0,0016	<b>0,043</b>	0,0007	0	<i>0,00025</i>	0,0006	<i>0,00025</i>	0,0061	0,03	0,03
Nickel	0,005	mg/l	<i>0,0025</i>	<i>0,0025</i>	<i>0,0025</i>	<i>0,0025</i>	<i>0,0025</i>	<i>0,0025</i>	<i>0,0025</i>	0	<i>0,0025</i>	<i>0,0025</i>	<i>0,0025</i>	<i>0,0025</i>	0,5	0,5
Chrome	0,005	mg/l	<i>0,0025</i>	<i>0,0025</i>	<i>0,0025</i>	<i>0,0025</i>	<i>0,0025</i>	<i>0,0025</i>	<i>0,0025</i>	0	<i>0,0025</i>	<i>0,0025</i>	<i>0,0025</i>	<i>0,0025</i>	0,5	0,5
Zinc	0,005	mg/l	0,025	0,019	0,025	0,021	<i>0,0025</i>	0,063	0,034	0	0,018	0,028	0,016	0,032	1,5	1,5
Cuivre	0,005	mg/l	<i>0,0025</i>	<i>0,0025</i>	<i>0,0025</i>	<i>0,0025</i>	<i>0,0025</i>	<i>0,0025</i>	<i>0,0025</i>	0	<i>0,0025</i>	<i>0,0025</i>	<i>0,0025</i>	<i>0,0025</i>	0,5	0,5
Thallium	0,002	mg/l	<i>0,001</i>	<i>0,001</i>	<i>0,001</i>	<i>0,001</i>	<i>0,001</i>	<i>0,001</i>	<i>0,001</i>	0	<i>0,001</i>	<i>0,001</i>	<i>0,001</i>	<i>0,001</i>	0,05	0,05
Dioxines & Furannes	0,7	pg/l	-	-	-	3,9	-	-	-	-	5,3	-	-	-	300	300

Valeur dépassant le seuil des arrêtés = gras grisé

Valeur en italique = LQ/2 ; LQ = Limite de Quantification

## CONTROLES MENSUELS SORTIE STATION TE EN 2012

## Flux journaliers

Date de prélèvement Référence échantillon	Unité	30/01/2012 05IV084	27/02/2012 05IV085	01/03/2012 05IV090	04/04/2012 05IV109	10/05/2012 05IV114	01/06/2012 05IV118	13/07/2012 05IV126	PdP Voir TER	24/09/2012 05IV140	03/10/2012 5IV144	22/11/2012 05IV152	18/12/2012 05IV160	Seuil arrêté déversement
Débit journalier	m3	434	479	449	388	372	412	663	0	303	395	291	463	960
Débit mensuel	m3	11806	11221	9445	12651	12419	7163	14672	6198	5058	11429	8602	12657	-
Matières en suspension	kg/j	6,9	6,7	9,9	8,9	5,6	17,3	4,0	0,0	9,7	6,3	6,4	21,3	576
DCO	kg/j	82,5	81,4	94,3	62,1	37,2	136,0	17,2	0,0	93,9	118,5	110,6	12,0	1920
D.B.O.5	kg/j	0,7	0,7	0,7	0,6	0,6	0,6	1,0	0,0	1,5	0,6	0,4	0,7	768
COT	kg/j	0,7	0,7	0,7	1,2	1,5	2,0	1,0	0,0	0,5	0,6	0,4	0,7	-
Fluorures	kg/j	6,51	3,45	5,84	0,38	3,42	5,89	1,72	0,00	2,27	3,59	2,15	3,61	14,4
Cyanures	kg/j	0,002	0,002	0,002	0,002	0,002	0,002	0,0033	0,000	0,002	0,002	0,001	0,002	0,096
Hydrocarbures totaux	kg/j	0,01	0,01	0,01	0,01	0,01	0,01	0,02	0,00	0,01	0,01	0,01	0,01	4,8
Chrome VI	kg/j	0,0011	0,001	0,0011	0,001	0,0009	0,001	0,0017	0,0000	0,001	0,001	0,001	0,001	0,096
A.O.X	kg/j	1,1	0,4	0,6	0,3	0,6	1,4	0,2	0,0	0,8	0,0	0,2	0,3	4,8
Azote total	kg/j	10,7	13,6	12,3	8,6	7,7	10,0	25,9	0,0	5,8	6,2	9,6	13,7	144
Indice phénol	kg/j	0,002	0,002	0,002	0,002	0,002	0,002	0,003	0,000	0,003	0,002	0,001	0,002	0,192
Sulfates	kg/j	477,4	330,5	390,6	543,2	385,4	414,1	330,2	0,0	363,6	407,6	282,3	296,3	-
Arsenic	kg/j	0,0002	0,0002	0,0002	0,0002	0,0002	0,0005	0,00033	0,0000	0,0002	0,0007	0,0001	0,0011	0,096
Phosphore total	kg/j	0,011	0,012	0,054	0,010	0,009	0,027	0,017	0,000	0,008	0,010	0,052	0,012	48
Etain	kg/j	0,0030	0,0012	0,0011	0,0010	0,0026	0,0045	0,0017	0,0000	0,0008	0,0010	0,0007	0,0023	1,92
Manganèse	kg/j	0,0022	0,0014	0,0072	0,0043	0,0112	0,0165	0,0199	0,0000	0,0073	0,0071	0,0023	0,0125	0,96
Aluminium + fer	kg/j	0,091	0,08	0,15	0,13	0,06	0,24	0,21	0,00	0,06	0,08	0,03	0,14	4,80
Plomb	kg/j	0,0011	0,0012	0,0049	0,0010	0,0009	0,0082	0,0060	0,0000	0,0015	0,0010	0,0007	0,0042	0,192
Cadmium	kg/j	0,0002	0,0002	0,0004	0,0002	0,0019	0,0041	0,0013	0,0000	0,0003	0,0008	0,0001	0,0032	0,048
Mercure	kg/j	0,0001	0,0001	0,0020	0,0009	0,0006	0,0177	0,0005	0,0000	0,0001	0,0002	0,0001	0,0028	0,0288
Nickel	kg/j	0,0011	0,0012	0,0011	0,0010	0,0009	0,0010	0,0017	0,0000	0,0008	0,0010	0,0007	0,0012	0,48
Chrome	kg/j	0,0011	0,0012	0,0011	0,0010	0,0009	0,0010	0,0017	0,0000	0,0008	0,0010	0,0007	0,0012	0,48
Zinc	kg/j	0,0109	0,0091	0,0112	0,0081	0,0009	0,0260	0,0225	0,0000	0,0055	0,0111	0,0047	0,0148	1,44
Cuivre	kg/j	0,0011	0,0012	0,0011	0,0010	0,0009	0,0010	0,0017	0,0000	0,0008	0,0010	0,0007	0,0012	0,48
Thallium	kg/j	0,0004	0,0005	0,0004	0,0004	0,0004	0,0004	0,0007	0,0000	0,0003	0,0004	0,0003	0,000	0,048
Dioxines & Furannes	µg/j	-	-	-	-	-	-	-	-	1,6	-	-	-	288

Valeur dépassant le seuil de l'arrêté de déversement = gras grisé

## CONTROLES MENSUELS SORTIE STATION TER EN 2012

### Concentrations lors des contrôles mensuels et concentrations moyennes annuelles

Date de prélèvement			14/01/2012	20/02/2012	01/03/2012	04/04/2012	10/05/2012	01/06/2012	13/07/2012	30/08/2012	24/09/2012	03/10/2012	22/11/2012	18/12/2012	Seuil arrêté exploitation	Seuil arrêté déversement
Référence échantillon	LQ	Unité	05IV073	05IV086	05IV091	05IV110	05IV115	05IV119	05IV127	05IV132	05IV141	SOC1210-311-1	05IV153	05IV161		
pH	-	-	6,85	7,2	7,55	7,5	7,7	7,9	8,0	7,3	7,5	7,7	7,75	7,75	5,5< <8,5	5,5< <8,5
Matières en suspension	2	mg/l	25	23,0	12,0	10,0	12	8	1	37	6	7,4	58	17	600	600
DCO	25	mg/O2/l	130	58	12,5	12,5	36	12,5	69	57	12,5	44	12,5	32	2000	2000
D.B.O.5	3	mg/O2/l	1,5	7	1,5	1,5	6	1,5	1,5	1,5	1,5	1,5	1,5	1,5	800	800
COT	3	mg/l	7,4	12	4	3,1	15	1,5	5	1,5	3,7	4,9	3,1	4,9	40	-
Fluorures	0,05	mg/l	7,2	0,52	0,31	0,51	0,4	0,28	0,25	5,8	0,56	0,672	0,17	0,35	15	15
Cyanures	0,01	mg/l	0,005	0,005	0,005	0,005	0,005	0,005	0,005	0,005	0,005	0,005	0,005	0,005	0,1	0,1
Hydrocarbures totaux	0,05	mg/l	0,025	0,025	0,025	0,025	0,025	0,025	0,06	0,025	0,08	0,07	0,025	0,05	5	5
Chrome VI	0,005	mg/l	0,0025	0,0025	0,0025	0,0025	0,016	0,0025	0,0025	0,0025	0,0025	0,0025	0,0025	0,011	0,1	0,1
A.O.X	0,03	mg/l	1,1	0,072	0,081	0,036	0,083	0,049	0,015	0,3	0,076	0,069	0,015	0,034	5	5
Azote total	1	mg/l	30,86	7,15	6,52	5,37	6,3	5,16	28,41	11,5	4,87	3,88	6,94	13,66	150	150
Indice phénol	0,01	mg/l	0,005	0,07	0,005	0,019	0,02	0,005	0,01	0,005	0,02	0,02	0,005	0,01	-	0,2
Arsenic	0,001	mg/l	0,0005	0,0005	0,0005	0,0005	0,0005	0,0005	0,0005	0,0005	0,0005	0,0019	0,0005	0,0005	0,1	0,1
Phosphore total	0,05	mg/l	0,025	0,22	0,24	0,08	0,22	0,097	0,14	0,08	0,05	0,025	0,07	0,14	50	50
Etain	0,005	mg/l	0,0025	0,012	0,0025	0,006	0,006	0,0025	0,0025	0,0025	0,0025	0,0025	0,0025	0,0025	-	2
Manganèse	0,001	mg/l	0,75	0,3	0,1	0,1	0,09	0,026	0,03	0,198	0,123	0,102	0,042	0,061	-	1
Aluminium + fer	-	mg/l	1,67	2,52	1,53	1,48	1,53	0,55	0,34	0,912	1,192	0,856	0,679	0,806	-	5
Plomb	0,005	mg/l	0,028	0,022	0,016	0,036	0,036	0,006	0,0025	0,018	0,0025	0,0025	0,0025	0,011	0,2	0,2
Cadmium	0,001	mg/l	0,05	0,008	0,001	0,01	0,002	0,0005	0,0005	0,002	0,001	0,0005	0,002	0,005	0,05	0,05
Mercuré	0,0005	mg/l	0,00025	0,00025	0,0006	0,00025	0,00025	0,00025	0,00025	0,00025	0,00025	0,00025	0,00025	0,00025	0,03	0,03
Nickel	0,005	mg/l	0,022	0,02	0,01	0,009	0,006	0,0025	0,006	0,006	0,008	0,006	0,006	0,012	0,5	0,5
Chrome	0,005	mg/l	0,0025	0,0025	0,0025	0,0025	0,03	0,007	0,0025	0,007	0,0025	0,0025	0,0025	0,011	0,5	0,5
Zinc	0,005	mg/l	<b>3,66</b>	0,38	0,08	0,2	0,08	0,0025	0,02	0,099	0,062	0,045	0,031	0,11	1,5	1,5
Cuivre	0,005	mg/l	0,026	0,066	0,017	0,017	0,02	0,014	0,021	0,0025	0,011	0,0025	0,013	0,092	0,5	0,5
Thallium	0,002	mg/l	0,001	0,001	0,001	0,001	0,001	0,001	0,001	0,001	0,001	0,001	0,001	0,001	0,05	0,05
Dioxines & Furannes	0,7	pg/l	-	-	-	24	-	-	-	-	3,2	-	-	-	300	300

Valeur dépassant le seuil des arrêtés = gras grisé

Valeur en italique = LQ/2 ; LQ = Limite de Quantification

## CONTROLES MENSUELS SORTIE STATION TER EN 2012

### Flux journaliers

Date de prélèvement Référence échantillon	Unité	14/01/2012 05IV073	20/02/2012 05IV086	01/03/2012 05IV091	04/04/2012 05IV110	10/05/2012 05IV115	01/06/2012 05IV119	13/07/2012 05IV127	30/08/2012 05IV132	24/09/2012 05IV141	03/10/2012 SOC1210-311-1	22/11/2012 05IV153	18/12/2012 05IV161	Seuil arrêté déversement
Débit journalier	m3	854	184	171	273	101	327	189	315	476	447	189	92	1920
Débit mensuel	m3	10559	7973	12521	7942	6978	5529	10993	12026	14455	11263	8163	2780	-
Matières en suspension	kg/j	21,4	4,2	2,1	2,7	1,2	2,6	0,2	11,7	2,9	3,3	11,0	1,6	1152
DCO	kg/j	111,0	10,7	2,1	3,4	3,6	4,1	13,0	18,0	6,0	19,7	2,4	2,9	3840
D.B.O.5	kg/j	1,3	1,3	0,3	0,4	0,6	0,5	0,3	0,5	0,7	0,7	0,3	0,1	1536
COT	kg/j	6,3	2,2	0,7	0,8	1,5	0,5	1,0	0,5	1,8	2,2	0,6	0,5	-
Fluorures	kg/j	6,15	0,10	0,05	0,14	0,04	0,09	0,05	1,83	0,27	0,30	0,03	0,03	28,8
Cyanures	kg/j	0,0043	0,0009	0,001	0,001	0,001	0,0016	0,001	0,002	0,002	0,0022	0,0009	0,0005	0,192
Hydrocarbures totaux	kg/j	0,02	0,00	0,00	0,01	0,00	0,01	0,01	0,01	0,04	0,03	0,00	0,00	9,6
Chrome VI	kg/j	0,0021	0,0005	0,000	0,001	0,002	0,0008	0,0005	0,001	0,001	0,001	0,0005	0,0010	0,192
A.O.X	kg/j	0,939	0,013	0,014	0,010	0,008	0,016	0,003	0,095	0,036	0,031	0,003	0,003	9,6
Azote total	kg/j	26,4	1,3	1,1	1,5	0,6	1,7	5,4	3,6	2,3	1,7	1,3	1,3	288
Indice phénol	kg/j	0,004	0,013	0,001	0,005	0,002	0,0016	0,002	0,002	0,010	0,009	0,001	0,0009	0,384
Arsenic	kg/j	0,00043	0,00009	0,00009	0,00014	0,00005	0,00016	0,00009	0,00016	0,00024	0,00085	0,00009	0,00005	0,192
Phosphore total	kg/j	0,021	0,040	0,041	0,022	0,022	0,032	0,026	0,0252	0,024	0,011	0,013	0,013	96
Etain	kg/j	0,0021	0,0022	0,0004	0,0016	0,0006	0,0008	0,0005	0,0008	0,0012	0,0011	0,0005	0,0002	3,84
Manganèse	kg/j	0,6405	0,0552	0,0171	0,0273	0,0091	0,0085	0,0047	0,0624	0,0585	0,0456	0,0079	0,0056	1,92
Aluminium + fer	kg/j	1,43	0,46	0,26	0,40	0,15	0,18	0,06	0,29	0,57	0,38	0,13	0,07	9,6
Plomb	kg/j	0,0239	0,0040	0,0027	0,0098	0,0036	0,0020	0,0005	0,0057	0,0012	0,0011	0,0005	0,0010	0,384
Cadmium	kg/j	0,04270	0,00147	0,00017	0,00273	0,00020	0,00016	0,00009	0,00063	0,00048	0,00022	0,00038	0,00046	0,096
Mercure	kg/j	0,00021	0,00005	0,00010	0,00007	0,00003	0,00008	0,00005	0,00008	0,00012	0,00011	0,00005	0,00002	0,0576
Nickel	kg/j	0,0188	0,0037	0,0017	0,0025	0,0006	0,0008	0,0011	0,0019	0,0038	0,0027	0,0011	0,0011	0,96
Chrome	kg/j	0,0021	0,0005	0,0004	0,0007	0,0030	0,0023	0,0005	0,0022	0,0012	0,0011	0,0005	0,0010	0,96
Zinc	kg/j	<b>3,1256</b>	0,0699	0,0137	0,0546	0,0081	0,0008	0,0045	0,0312	0,0295	0,0201	0,0059	0,0101	2,88
Cuivre	kg/j	0,0222	0,0121	0,0029	0,0046	0,0020	0,0046	0,0040	0,0008	0,0052	0,0011	0,0025	0,0085	0,96
Thallium	kg/j	0,00085	0,0002	0,0002	0,0003	0,0001	0,0003	0,0002	0,0003	0,000	0,0004	0,0002	0,0001	0,096
Dioxines & Furannes	µg/j	-	-	-	-	-	-	-	-	1,5	-	-	-	576

Valeur dépassant le seuil de l'arrêté de déversement = gras grisé

## CONTROLES MENSUELS SORTIE NEUTRALISATION EN 2012

### Concentrations lors des contrôles mensuels et concentrations moyennes annuelles

Date de prélèvement			14/01/2012	27/02/2012	01/03/2012	04/04/2012	10/05/2012	01/06/2012	13/07/2012	30/08/2012	24/09/2012	03/10/2012	22/11/2012	18/12/2012	Seuil arrêté exploitation	Seuil arrêté déversement
Référence échantillon	LQ	Unité	05IV074	05IV087	05IV092	05IV111	05IV116	05IV120	05IV128	05IV133	05IV142	5IV146	05IV154	05IV162		
pH	-	-	7	6,75	7	6,85	7,5	6,9	7,15	7,15	7,7	7,6	7,2	7,55	5,5< -8,5	5,5< -8,5
Matières en suspension	2	mg/l	11,0	34,0	17,0	9,0	30,0	14,0	5,0	13,0	7,0	5,6	15,0	9,0	600	600
DCO	25	mg/O2/l	73	12,5	12,5	34	38	300	43	12,5	31	60	42	45	2000	2000
D.B.O.5	3	mg/O2/l	1,5	1,5	1,5	1,5	1,5	210	1,5	1,5	1,5	1,5	1,5	1,5	800	800
COT	3	mg/l	26	5,3	7,6	13	20	<b>130</b>	7	7,4	8,2	10	14	13	40	-
Fluorures	0,05	mg/l	0,58	0,390	0,58	1,2	0,8	0,4	0,39	0,7	0,85	1,31	1	0,66	15	15
Cyanures	0,01	mg/l	<i>0,005</i>	<i>0,005</i>	<i>0,005</i>	<i>0,005</i>	<i>0,005</i>	<i>0,005</i>	<i>0,005</i>	<i>0,005</i>	<i>0,005</i>	<i>0,005</i>	<i>0,005</i>	<i>0,005</i>	0,1	0,1
Hydrocarbures totaux	0,05	mg/l	<i>0,025</i>	<i>0,025</i>	<i>0,025</i>	<i>0,025</i>	<i>0,025</i>	<i>0,025</i>	0,05	<i>0,025</i>	<i>0,025</i>	0,07	0,07	<i>0,025</i>	5	5
Chrome VI	0,005	mg/l	<i>0,0025</i>	<i>0,0025</i>	<i>0,0025</i>	<i>0,0025</i>	<i>0,0025</i>	<i>0,0025</i>	<i>0,0025</i>	<i>0,0025</i>	<i>0,0025</i>	<i>0,0025</i>	<i>0,0025</i>	<i>0,0025</i>	0,1	0,1
A.O.X	0,03	mg/l	0,21	0,095	0,105	0,062	0,092	<i>0,015</i>	<i>0,015</i>	0,032	0,074	<i>0,015</i>	<i>0,015</i>	0,066	5	5
Azote total	1	mg/l	17,52	0,5	32,29	58,76	14,3	36,78	17,08	10,78	19,05	25,24	66,87	37,97	150	150
Indice phénol	0,01	mg/l	<i>0,005</i>	<i>0,005</i>	<i>0,005</i>	<i>0,005</i>	<i>0,005</i>	<i>0,005</i>	<i>0,005</i>	<i>0,005</i>	0,01	0,02	<i>0,005</i>	<i>0,005</i>	-	0,2
Arsenic	0,001	mg/l	0,0011	0,0030	<i>0,0005</i>	<i>0,0005</i>	<i>0,0005</i>	0,0013	<i>0,0005</i>	0,0016	<i>0,0005</i>	0,0028	<i>0,0005</i>	0,0018	0,1	0,1
Phosphore total	0,05	mg/l	0,058	0,076	0,13	0,19	0,06	0,056	0,056	0,13	0,1	0,21	0,2	0,08	50	50
Etain	0,005	mg/l	<i>0,0025</i>	<i>0,0025</i>	<i>0,0025</i>	<i>0,0025</i>	<i>0,0025</i>	<i>0,0025</i>	<i>0,0025</i>	<i>0,0025</i>	<i>0,0025</i>	<i>0,0025</i>	<i>0,0025</i>	<i>0,0025</i>	-	2
Manganèse	0,001	mg/l	0,009	0,077	0,030	0,005	0,012	0,100	0,011	0,005	0,003	0,005	0,01	0,008	-	1
Aluminium + fer	-	mg/l	1,00	<b>12,48</b>	<b>5,74</b>	0,74	0,57	3,93	0,74	0,474	0,409	0,545	2,336	1,592	-	5
Plomb	0,005	mg/l	<i>0,0025</i>	<i>0,0025</i>	<i>0,0025</i>	<i>0,0025</i>	<i>0,0025</i>	<i>0,0025</i>	<i>0,0025</i>	<i>0,0025</i>	<i>0,0025</i>	<i>0,0025</i>	<i>0,0025</i>	<i>0,0025</i>	0,2	0,2
Cadmium	0,001	mg/l	<i>0,0005</i>	<i>0,0005</i>	<i>0,0005</i>	<i>0,0005</i>	<i>0,0005</i>	<i>0,0005</i>	<i>0,0005</i>	<i>0,0005</i>	<i>0,0005</i>	<i>0,0005</i>	<i>0,0005</i>	<i>0,0005</i>	0,05	0,05
Mercuré	0,0005	mg/l	0,0008	<i>0,00025</i>	<i>0,00025</i>	<i>0,00025</i>	<i>0,00025</i>	<i>0,00025</i>	<i>0,00025</i>	0,0006	<i>0,00025</i>	0,0005	<i>0,00025</i>	<i>0,00025</i>	0,03	0,03
Nickel	0,005	mg/l	0,008	0,0100	0,006	0,006	0,006	0,007	0,01	<i>0,0025</i>	0,008	0,011	0,007	0,005	0,5	0,5
Chrome	0,005	mg/l	0,007	0,0060	0,005	<i>0,0025</i>	<i>0,0025</i>	<i>0,0025</i>	0,008	<i>0,0025</i>	0,006	0,005	0,005	0,006	0,5	0,5
Zinc	0,005	mg/l	0,011	0,0520	0,029	0,037	0,006	0,054	0,03	0,022	0,025	0,054	0,022	0,013	1,5	1,5
Cuivre	0,005	mg/l	0,007	0,0090	0,006	0,008	0,011	0,05	0,011	0,005	0,008	0,011	0,009	0,006	0,5	0,5
Thallium	0,002	mg/l	<i>0,001</i>	<i>0,001</i>	<i>0,001</i>	<i>0,001</i>	<i>0,001</i>	<i>0,001</i>	<i>0,001</i>	<i>0,001</i>	<i>0,001</i>	<i>0,001</i>	<i>0,001</i>	<i>0,001</i>	0,05	0,05
Dioxines & Furannes	0,7	pg/l	-	-	-	9	-	-	-	-	0,4	-	-	-	300	300

Valeur dépassant le seuil des arrêtés = gras grisé

Valeur en italique = LQ/2 ; LQ = Limite de Quantification

## CONTROLES MENSUELS SORTIE NEUTRALISATION EN 2012

### Flux journaliers

Date de prélèvement Référence échantillon	Unité	14/01/2012 05IV074	27/02/2012 05IV087	01/03/2012 05IV092	04/04/2012 05IV111	10/05/2012 05IV116	01/06/2012 05IV120	13/07/2012 05IV128	30/08/2012 05IV133	24/09/2012 05IV142	03/10/2012 05IV146	22/11/2012 05IV154	18/12/2012 05IV162	Seuil arrêté déversement
Débit journalier	m3	165	220	223	193	194	590	296	217	261	275	266	261	400
Débit mensuel	m3	4475	6610	5304	5142	6011	6462	5812	4265	6607	6588	5372	5648	-
Matières en suspension	kg/j	1,8	7,5	3,8	1,7	5,8	8,3	1,5	2,8	1,8	1,5	4,0	2,3	240
DCO	kg/j	12,0	2,8	2,8	6,6	7,4	177,0	12,7	2,7	8,1	16,5	11,2	11,7	800
D.B.O.5	kg/j	0,2	0,3	0,3	0,3	0,3	123,9	0,4	0,3	0,4	0,4	0,4	0,4	320
COT	kg/j	4,3	1,2	1,7	2,5	3,9	76,7	2,1	1,6	2,1	2,8	3,7	3,4	-
Fluorures	kg/j	0,10	0,09	0,13	0,23	0,16	0,24	0,12	0,15	0,22	0,36	0,27	0,17	6
Cyanures	kg/j	0,0008	0,0011	0,0011	0,0010	0,0010	0,0030	0,0015	0,0011	0,0013	0,0014	0,0013	0,0013	0,04
Hydrocarbures totaux	kg/j	0,00	0,01	0,01	0,00	0,00	0,01	0,01	0,005	0,01	0,02	0,02	0,01	2
Chrome VI	kg/j	0,000	0,0006	0,0006	0,000	0,0005	0,0015	0,0007	0,0005	0,0007	0,0007	0,0007	0,0007	0,04
A.O.X	kg/j	0,035	0,021	0,023	0,012	0,018	0,009	0,004	0,007	0,019	0,004	0,004	0,017	2
Azote total	kg/j	2,9	0,1	7,2	11,3	2,8	21,7	5,1	2,3	5,0	6,9	17,8	9,9	60
Indice phénol	kg/j	0,0008	0,0011	0,0011	0,0010	0,0010	0,0030	0,0015	0,0011	0,0026	0,0055	0,0013	0,0013	0,08
Arsenic	kg/j	0,0002	0,0007	0,0001	0,0001	0,0001	0,0008	0,00015	0,0003	0,0001	0,0008	0,0001	0,00047	0,04
Phosphore total	kg/j	0,010	0,017	0,029	0,037	0,012	0,033	0,017	0,028	0,026	0,058	0,053	0,021	20
Etain	kg/j	0,0004	0,0006	0,0006	0,0005	0,0005	0,0015	0,0007	0,0005	0,0007	0,0007	0,0007	0,0007	0,8
Manganèse	kg/j	0,0015	0,017	0,0067	0,0010	0,0023	0,0590	0,0033	0,0011	0,0008	0,0014	0,0027	0,0021	0,4
Aluminium +fer	kg/j	0,17	<b>2,75</b>	1,28	0,14	0,11	<b>2,32</b>	0,22	0,10	0,11	0,15	0,62	0,42	2
Plomb	kg/j	0,0004	0,0006	0,0006	0,0005	0,0005	0,0015	0,0007	0,0005	0,0007	0,0007	0,0007	0,0007	0,08
Cadmium	kg/j	0,00008	0,00011	0,00011	0,00010	0,00010	0,00030	0,00015	0,00011	0,00013	0,00014	0,00013	0,00013	0,02
Mercure	kg/j	0,00013	0,00006	0,00006	0,00005	0,00005	0,00015	0,00007	0,00013	0,00007	0,00014	0,00007	0,00007	0,012
Nickel	kg/j	0,0013	0,0022	0,0013	0,0012	0,0012	0,0041	0,0030	0,0005	0,0021	0,0030	0,0019	0,0013	0,2
Chrome	kg/j	0,0012	0,0013	0,0011	0,0005	0,0005	0,0015	0,0024	0,0005	0,0016	0,0014	0,0013	0,0016	0,2
Zinc	kg/j	0,0018	0,0114	0,0065	0,0071	0,0012	0,0319	0,0089	0,0048	0,0065	0,0149	0,0059	0,0034	0,6
Cuivre	kg/j	0,0012	0,0020	0,0013	0,0015	0,0021	0,0295	0,0033	0,0011	0,0021	0,0030	0,0024	0,0016	0,2
Thallium	kg/j	0,0002	0,0002	0,0002	0,0002	0,0002	0,00059	0,0003	0,0002	0,0003	0,0003	0,0003	0,0003	0,02
Dioxines & Furannes	µg/j	-	-	-	-	-	-	-	-	0,1	-	-	-	120

Valeur dépassant le seuil de l'arrêté de déversement = gras grisé



## FLUX ANNUELS SORTIE STATIONS TE, TER ET NEUTRALISATION EN 2012

USINE D'IVRY		Autocontrôle : Analyses sortie stations TE, TER et Neutralisation Flux annuels				2012
Débit annuel	m3	123321	111182	68296,11	302799,110	m3
		Flux TE	Flux TER	Flux NEUT	Flux totaux	
Matières en suspension	kg	2621	2005	965	5590,8	kg
Plomb	kg	0,7	1,7	0,2	2,601	kg
Cadmium	kg	0,3	0,8	0,03	1,112	kg
Mercurure	kg	0,6	0,0	0,0	0,670	kg
Chrome	kg	0,3	0,7	0,3	1,333	kg
Cuivre	kg	0,3	2,8	0,8	3,909	kg
Arsenic	kg	0,1	0,1	0,1	0,253	kg
Nickel	kg	0,3	1,1	0,5	1,852	kg
Zinc	kg	2,9	44,2	2,0	49,187	kg
Etain	kg	0,51	0,43	0,17	1,115	kg
Manganèse	kg	2,2	17,8	1,6	21,510	kg
DCO	kg	22758	4526	4004	31287,756	kg
D.B.O.5	kg	221	259	1289	1769,464	kg
Hydrocarbures totaux	kg	3	4	2	9,707	kg
Chrome VI	kg	0,3	0,5	0,2	0,987	kg
Fluorures	kg	967	158	50	1175,333	kg
Cyanures	kg	0,6	0,6	0,3	1,514	kg
Indice phénol	kg	0,7	1,8	0,5	2,921	kg
COT	kg	261	616	1488	2365,449	kg
A.O.X	kg	156	18	5	178,619	kg
Thallium	kg	0,1	0,1	0,1	0,303	kg
Aluminium	kg	18,9	17,4	17,4	53,627	kg
Fer	kg	11,4	113,0	156,5	280,870	kg
Phosphore total	kg	6,1	12,9	7,7	26,585	kg
Azote total	kg	2923	1210	1919	6052,453	kg
Dioxines Furanes	µg	567	1512	321	2400,344	µg
Aluminium + fer	kg	30,2	130,3	173,9	334,497	kg
Azote réduit (Azote Kjeldahl)	kg	401	553	250	1204,082	kg

## CONTROLES SEMESTRIELS REJETS EGOUTS EAUX USEES EN 2012

Date		–	–	Seuil (arrêté préfectoral)	19-mars	6-déc.	Seuil (arrêté d'autorisation de déversement)
Référence des échantillons		–	–		05IV096	SOC1212-586-1	
Analyses	Unité	Egout Bruneseau			Egout V. Hugo		
pH				5,5<pH<8,5	<b>8,7</b>	8,0	5,5<pH<8,5
MES	mg/l	Pas de débit Pas de prélèvement		600	58	17	600
DCO	mgO2/l			2000	440	66	2000
DBO5	mgO2/l			800	93	16	800
Hydrocarbures totaux	mg/l			5	0,73	0,85	5

## CONTROLES SEMESTRIELS REJETS EGOUTS EAUX PLUVIALES EN 2012

Date		01-mars	22-nov.	28-mars	22-nov.	Seuil (arrêté préfectoral)
Référence des échantillons		05IV093	SOC1211-2040-1	05IV094	SOC1211-2039-1	
Analyses	Unité	Egout Bruneseau		Egout V. Hugo		
MES	mg/l	<b>54</b>	13	<b>672</b>	<b>71</b>	30
Hydrocarbures totaux	mg/l	0,6	0,05	3,4	0,19	5

Les valeurs dépassant les seuils de l'arrêté préfectoral ou de l'arrêté de déversement sont indiquées en **rouge**.

## TE :SURVEILLANCE PERENNE RSDE 2012

concentration	Unité	Cadmium et ses composés	Plomb et ses composés	DEHP
avr-12	µg/l	1,0	2,5	0,4
juil-12	µg/l	3	19	1,2
sept-12	µg/l	1,0	2,5	2,3
janv-13	µg/l	4,0	2,5	2,9
<b>concentration moyenne annuelle (µg/l)</b>				
		2,13	5,63	1,52

débit	Unité	Cadmium et ses composés	Plomb et ses composés	DEHP
avr-12	m3/j	429,0	429,0	429,0
juil-12	m3/j	217,0	217,0	217,0
sept-12	m3/j	211,0	211,0	211,0
janv-13	m3/j	287,0	287,0	287,0
<b>débit moyen annuel (m3/j)</b>				
	m3/j	286,0	286,0	286,0

flux	Unité	Cadmium et ses composés	Plomb et ses composés	DEHP
avr-12	g/j	0,43	1,07	0,17
juil-12	g/j	0,65	4,12	0,26
sept-12	g/j	0,21	0,53	0,49
janv-13	g/j	1,15	0,72	0,82
<b>flux moyen annuel (g/j)</b>				
	g/j	0,61	1,61	0,43

	Unité	Cadmium et ses composés	Plomb et ses composés	DEHP
flux massique moyen (selon calculs de la note 27/04/11)	g/j	0,61	1,61	0,43
flux pour surveillance pérenne	g/j	2	20	4
flux pour programme d'action	g/j	10	100	30

Les valeurs en gras correspondent à LQ/2

[1] le flux massique moyen annuel est calculé avec les résultats de la campagne de mesures à partir de la moyenne arithmétique des flux massiques annuels disponibles calculés selon la règle suivante : produit de la concentration moyenne et du débit annuel

## TER :SURVEILLANCE PERENNE RSDE 2012

concentration	Unité	Cadmium et ses composés	Plomb et ses composés	DEHP
avr-12	µg/l	3,00	24,00	3,15
juil-12	µg/l	<b>1,00</b>	<b>2,50</b>	0,85
sept-12	µg/l	<b>1,00</b>	8,00	1,22
déc-12	µg/l	9,00	41,00	1,40
concentration moyenne annuelle (µg/l)		1,95	11,83	1,53

débit	Unité	Cadmium et ses composés	Plomb et ses composés	DEHP
avr-12	m3/j	223,0	223,0	223,0
juil-12	m3/j	334,0	334,0	334,0
sept-12	m3/j	406,0	406,0	406,0
déc-12	m3/j	67,0	67,0	67,0
débit moyen annuel (m3/j)	m3/j	257,5	257,5	257,5

flux	Unité	Cadmium et ses composés	Plomb et ses composés	DEHP
avr-12	g/j	0,67	5,35	0,70
juil-12	g/j	0,33	0,84	0,28
sept-12	g/j	0,41	3,25	0,50
déc-12	g/j	0,60	2,75	0,09
flux moyen annuel (g/j)	g/j	0,5	3,0	0,4

	Unité	Cadmium et ses composés	Plomb et ses composés	DEHP
flux massique moyen (selon calculs de la note 27/04/11)	g/j	0,00	3,05	0,39
flux pour surveillance pérenne	g/j	<b>2</b>	<b>20</b>	<b>4</b>
flux pour programme d'action	g/j	<b>10</b>	<b>100</b>	<b>30</b>

Les valeurs en gras correspondent à LQ/2

[1] le flux massique moyen annuel est calculé avec les résultats de la campagne de mesures à partir de la moyenne arithmétique des flux massiques annuels disponibles calculés selon la règle suivante : produit de la concentration moyenne et du débit annuel

## NEUTRAL : SURVEILLANCE PERENNE RSDE 2012

concentration	Unité	Cadmium et ses composés	Plomb et ses composés	DEHP
avr-12	µg/l	1,00	2,50	0,97
juil-12	µg/l	1,00	2,50	0,81
sept-12	µg/l	1,00	2,50	3,32
déc-12	µg/l	1,00	2,50	3,46
concentration moyenne annuelle (µg/l)		1,00	2,50	2,15

débit	Unité	Cadmium et ses composés	Plomb et ses composés	DEHP
avr-12	m3/j	267,0	267,0	267,0
juil-12	m3/j	298,0	298,0	298,0
sept-12	m3/j	309,0	309,0	309,0
déc-12	m3/j	268,4	268,4	268,4
débit moyen annuel (m3/j)	m3/j	285,6	285,6	285,6

flux	Unité	Cadmium et ses composés	Plomb et ses composés	DEHP
avr-12	g/j	0,27	0,67	0,26
juil-12	g/j	0,30	0,75	0,24
sept-12	g/j	0,31	0,77	1,03
déc-12	g/j	0,27	0,67	0,93
flux moyen annuel (g/j)	g/j	0,29	0,71	0,61

	Unité	Cadmium et ses composés	Plomb et ses composés	DEHP
flux massique moyen (selon calculs de la note 27/04/11)	g/j	0,00	0,00	0,61
flux pour surveillance pérenne	g/j	2	20	4
flux pour programme d'action	g/j	10	100	30

Les valeurs en gras correspondent à LQ/2

[1] le flux massique moyen annuel est calculé avec les résultats de la campagne de mesures à partir de la moyenne arithmétique des flux massiques annuels disponibles calculés selon la règle suivante : produit de la concentration moyenne et du débit annuel

## EAUX DE CIRCULATION : SURVEILLANCE PERENNE RSDE 2012

concentration		Unité	Zinc
	avr-12	µg/l	12,00
	juil-12	µg/l	15,00
	sept-12	µg/l	30,00
	déc-12	µg/l	46,00
concentration moyenne annuelle (µg/l)			25,75

débit		Unité	Zinc
	avr-12	m3/j	192000,0
	juil-12	m3/j	192000,0
	sept-12	m3/j	192000,0
	déc-12	m3/j	192000,0
débit moyen annuel (m3/j)		m3/j	<b>192000,0</b>

flux		Unité	Zinc
	avr-12	g/j	2304,00
	juil-12	g/j	2880,00
	sept-13	g/j	5760,00
	déc-12	g/j	8832,00
flux moyen annuel (g/j)		g/j	<b>4944,00</b>

	Unité	Zinc
flux massique moyen (selon calculs de la note 27/04/11)	g/j	<b>4944,00</b>
flux pour surveillance pérenne	g/j	
flux pour programme d'action	g/j	

[1] le flux massique moyen annuel est calculé avec les résultats de la campagne de mesures à partir de la moyenne arithmétique des flux massiques annuels disponibles calculés selon la règle suivante : produit de la concentration moyenne et du débit annuel

## **ANNEXE 5 : REJETS SOLIDES**

### **SUIVI DES MACHEFERS A LA PRODUCTION - ANNEE 2012**

- Janvier à juin 2012 inclus : suivi des mâchefers en application de la circulaire du 9 mai 1994

## SUIVI DES MACHEFERS A LA PRODUCTION IVRY PARIS XIII

### RESULTATS MENSUELS DE JANVIER A JUIN 2012

	Unité	Seuils Circulaire du 9 mai 1994		Le	Dimanche	Lundi	Mardi	Mercredi	Lundi	Vendredi
		V	M		15 janv 12	20 févr 12	6 mars 12	4 avr 12	14 mai 12	1 juin 12
Laboratoire	-				SOCOR	SOCOR	SOCOR	SOCOR	SOCOR	SOCOR
Référence IPXIII	-				02IV075	02IV088	02IV098	02IV112	02IV117	02IV121
Bulletin n°	-				122 684	122 848	122 955	123 067	123 251	123 332
Humidité	%				8,90	13,80	9,50	8,60	17,20	11,50
Fraction Soluble	%	5	10		1,67	1,85	2,41	1,39	3,20	2,43
Sulfates	mg/kg	10 000	15 000		811	1 112	2 098	812	2 351	2 466
COT	mg/kg	1 500	2 000		244	278	183	141	668	240
Plomb	mg/kg	10	50		2,28	3,53	<b>10,20</b>	1,37	<b>22,80</b>	5,54
Chrome VI	mg/kg	1,5	3		0,45	0,53	0,58	0,40	0,49	0,70
Mercuré	mg/kg	0,2	0,4		0,03	0,03	0,03	0,03	0,03	0,03
Arsenic	mg/kg	2	4		0,03	0,03	0,03	0,03	0,03	0,03
Cadmium	mg/kg	1	2		0,12	0,12	0,12	0,12	0,12	0,12
Imbrulés *	%	5	5		0,13	0,40	0,21	0,10	0,81	0,60
<b>Catégorie du mois</b>					V	V	M	V	M	V

### RECAPITULATIF DES MOYENNES MOBILES

	Unité	Seuils Circulaire du 9 mai 1994		Du	09/08/2011	07/09/2011	13/10/2011	11/11/2011	03/12/2011
		V	M	25/07/2011 au 15/01/2012	20/02/2012	06/03/2012	04/04/2012	14/05/2012	01/06/2012
Fraction Soluble	%	5	10	2,4	2,3	2,3	2,2	2,4	2,3
Sulfates	mg/kg	10 000	15 000	1 834	1 709	1 673	1 589	1 514	1 654
COT	mg/kg	1 500	2 000	262	280	272	268	320	324
Plomb	mg/kg	10	50	5,93	5,54	6,64	5,76	8,74	8,13
Chrome VI	mg/kg	1,5	3	0,56	0,58	0,60	0,60	0,45	0,49
Mercuré	mg/kg	0,2	0,4	0,03	0,03	0,03	0,03	0,03	0,03
Arsenic	mg/kg	2	4	0,03	0,03	0,03	0,03	0,03	0,03
Cadmium	mg/kg	1	2	0,12	0,12	0,12	0,12	0,12	0,12
Imbrulés *	%	5	5	0,44	0,46	0,45	0,45	0,36	0,43
<b>Catégorie</b>				V	V	V	V	V	V

Résultats des analyses exprimés sur sec

Analyses réalisées sur les mâchefers : humidité, imbrulés

Autres Analyses : réalisées sur les lixiviats selon la norme XP X31210 depuis le 01/12/1992

\* Imbrulés : le seuil de 5 % est à respecter pour chaque résultat mensuel

- Juillet à décembre 2012 inclus : suivi des mâchefers en application de l'arrêté du 18 novembre 2011

Le suivi des mâchefers est sous la responsabilité de l'IME qui les communique à DRIEE dont elle dépend. Les résultats de suivi des mâchefers sont donc disponibles dans le DIP publié par CIDEME pour l'année 2012.



Fraction soluble en %

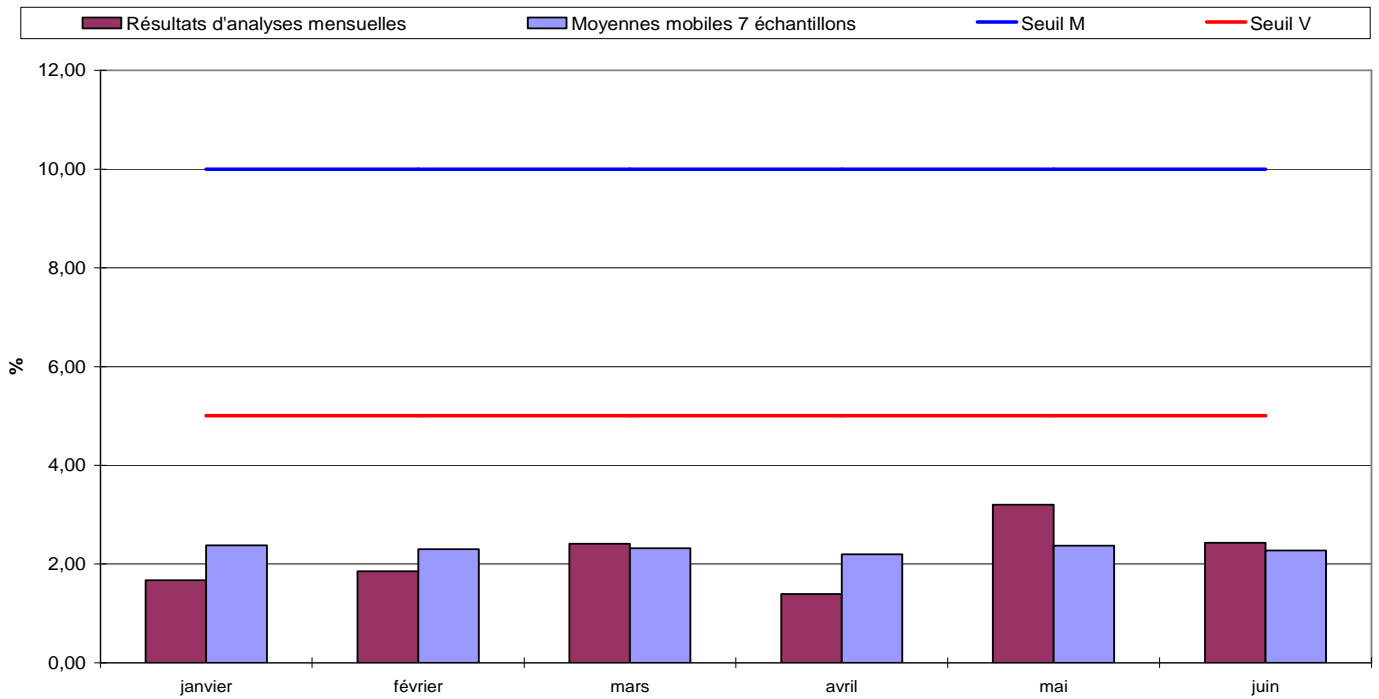

Sulfates en mg/kg

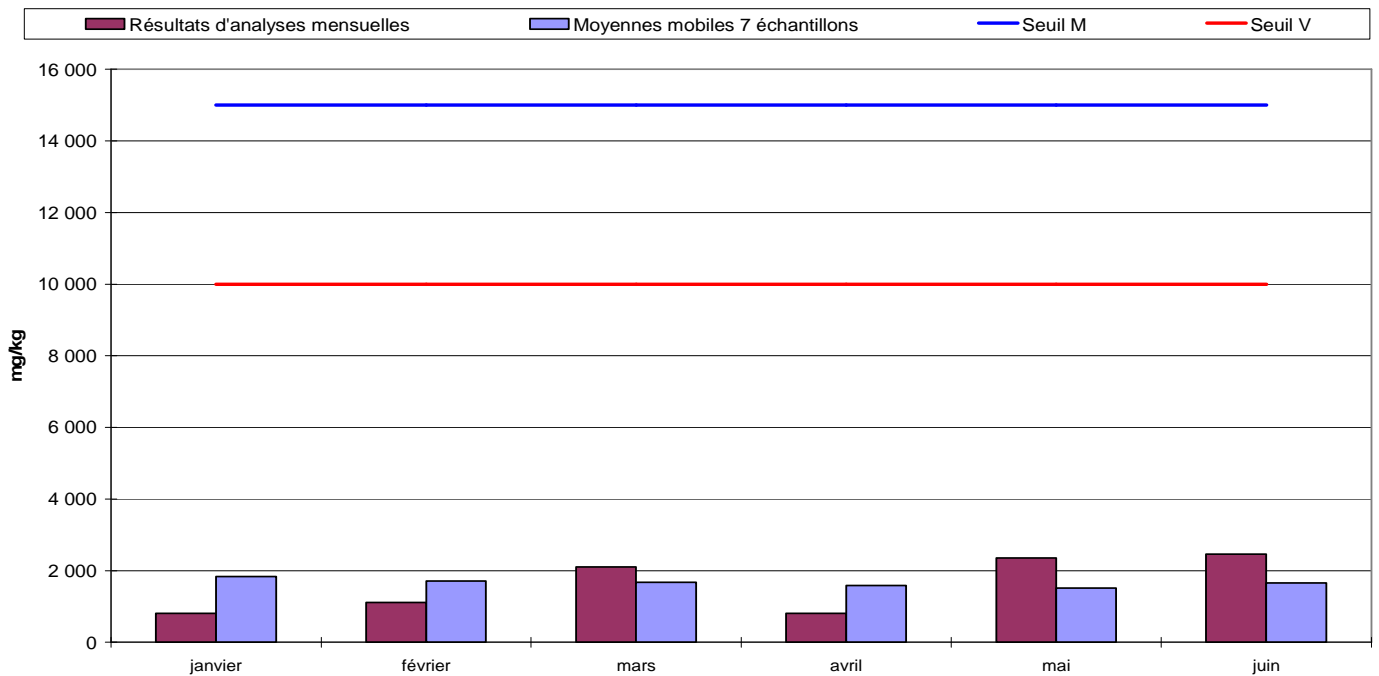

## COT en mg/kg

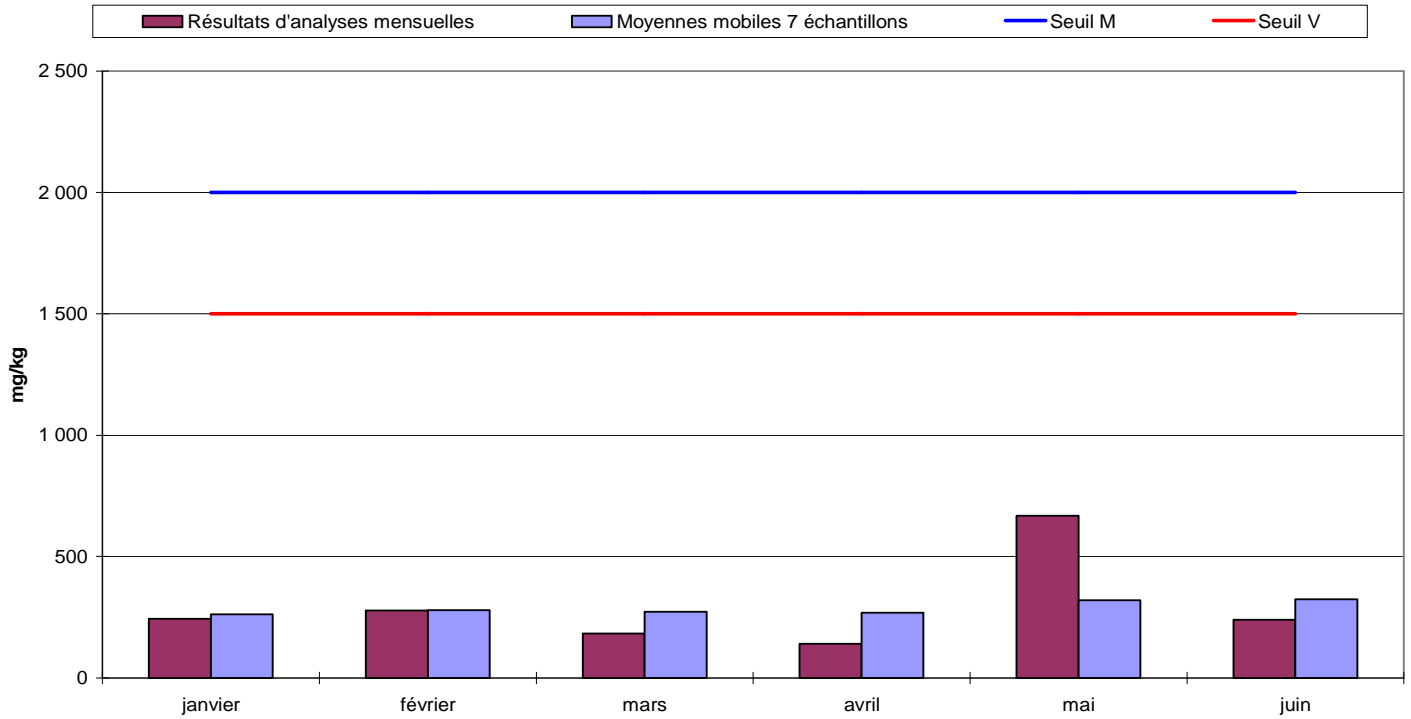

## Plomb en mg/kg

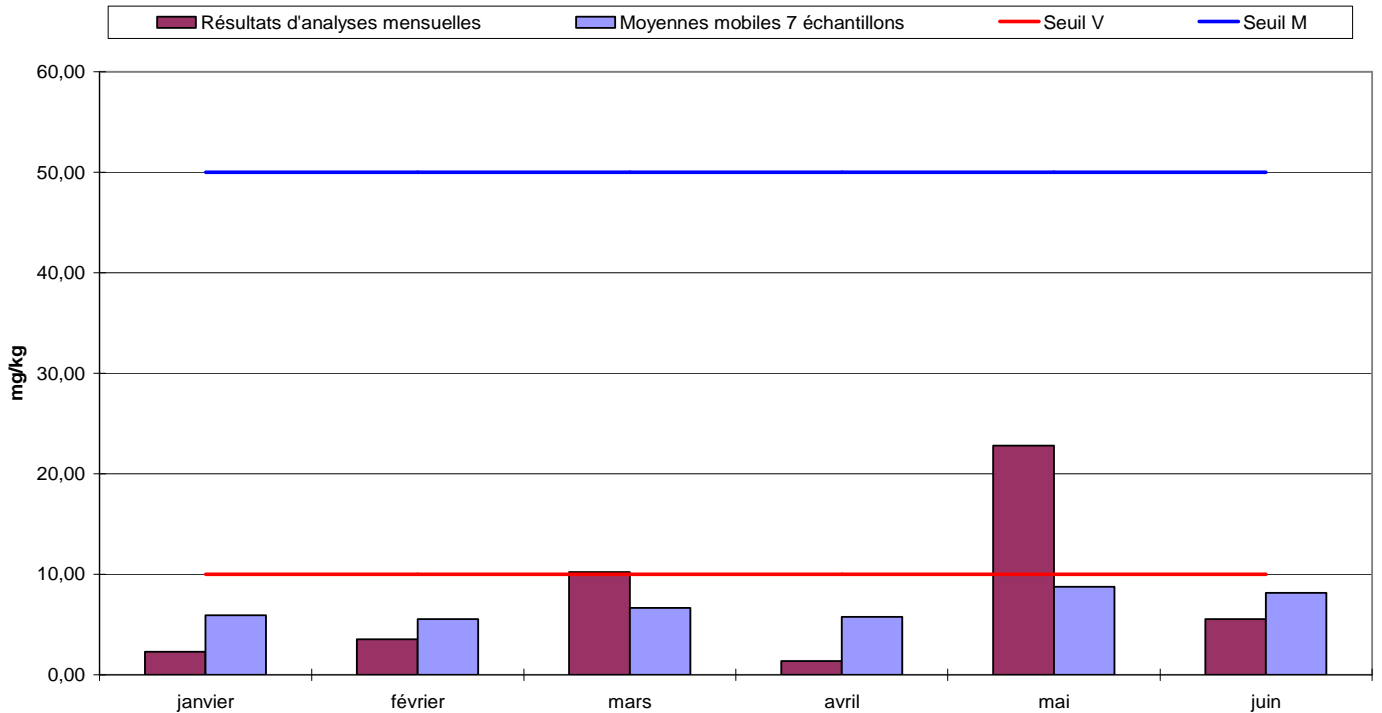

## Chrome VI en mg/kg

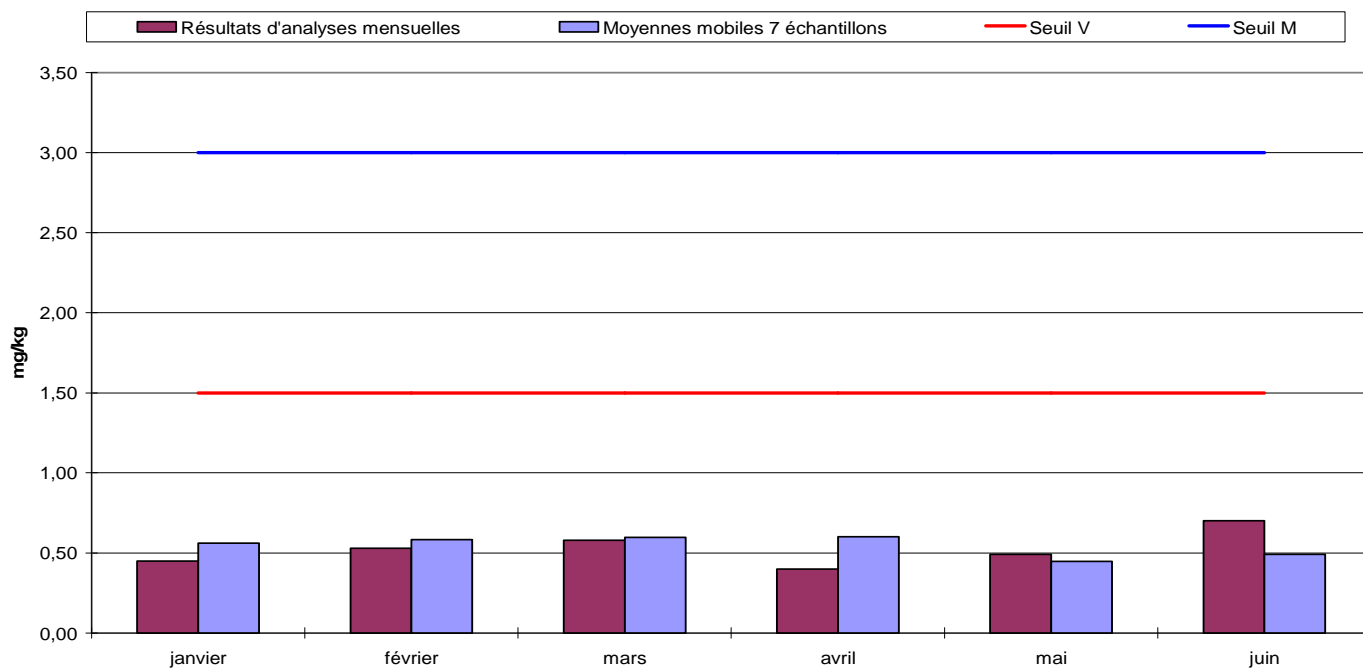

## Mercure en mg/kg

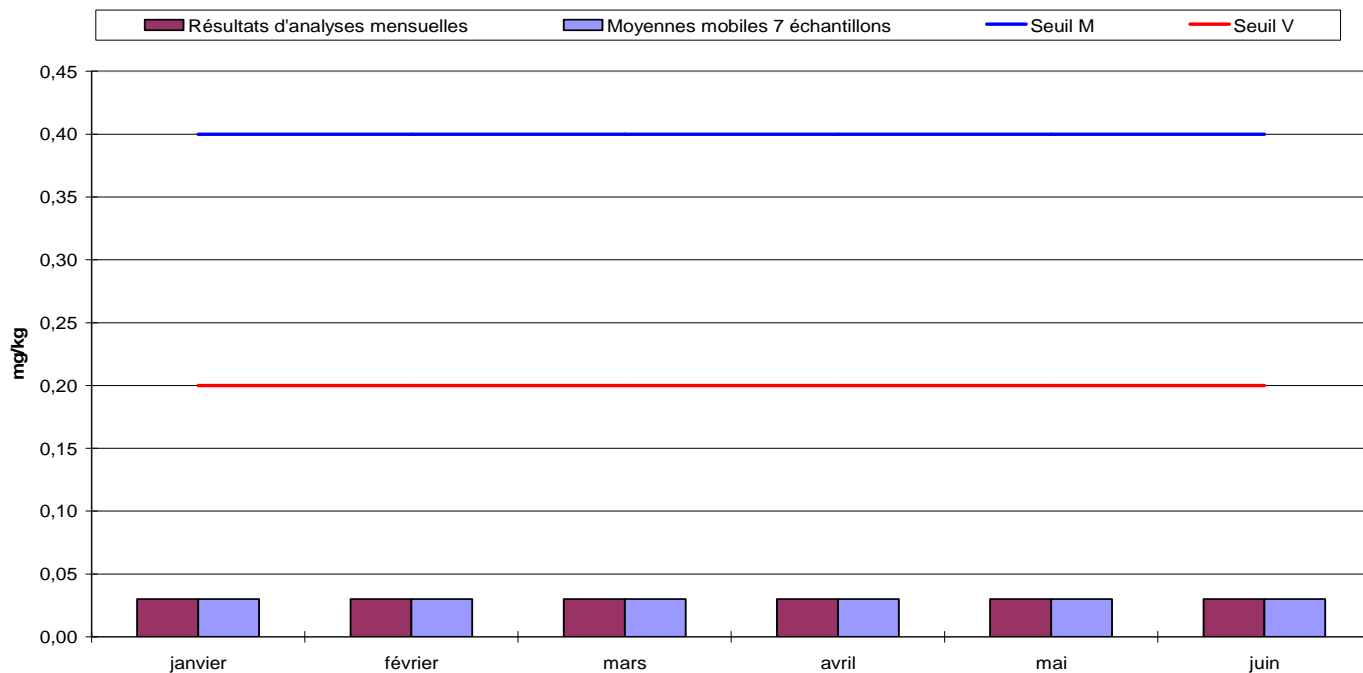

**Arsenic en mg/kg (échelle logarithmique)**

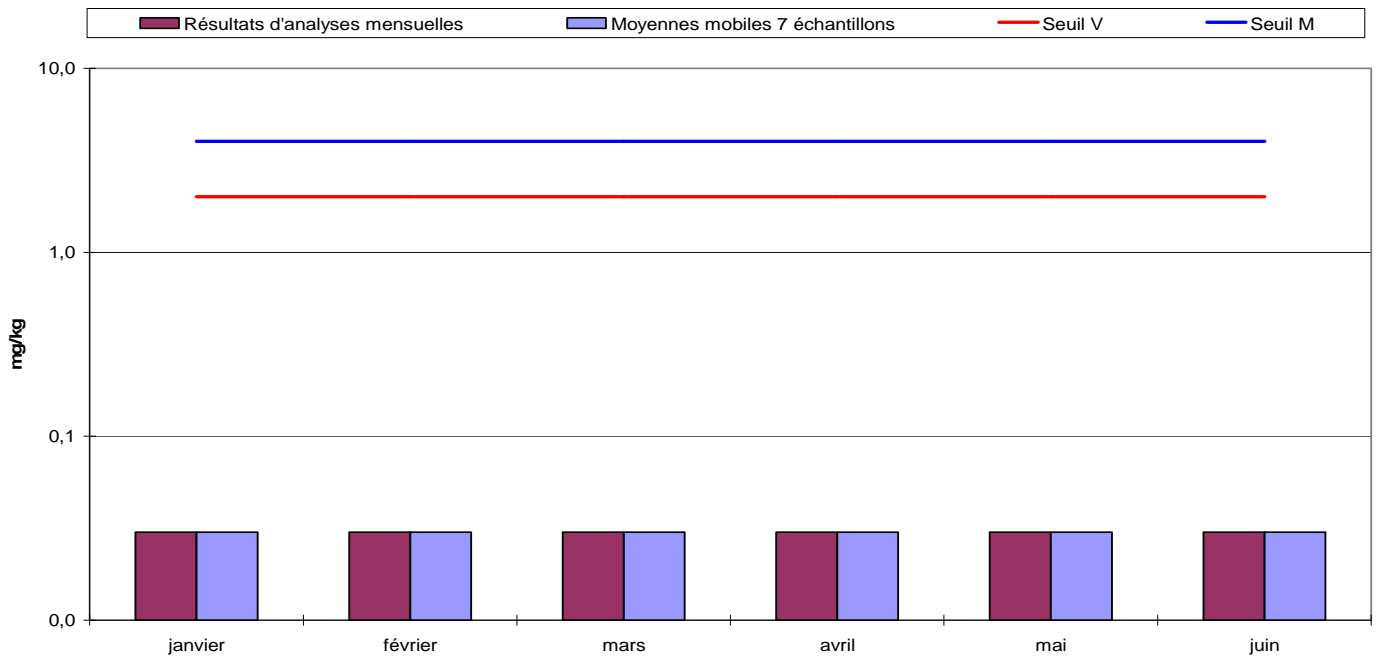

**Cadmium en mg/kg**

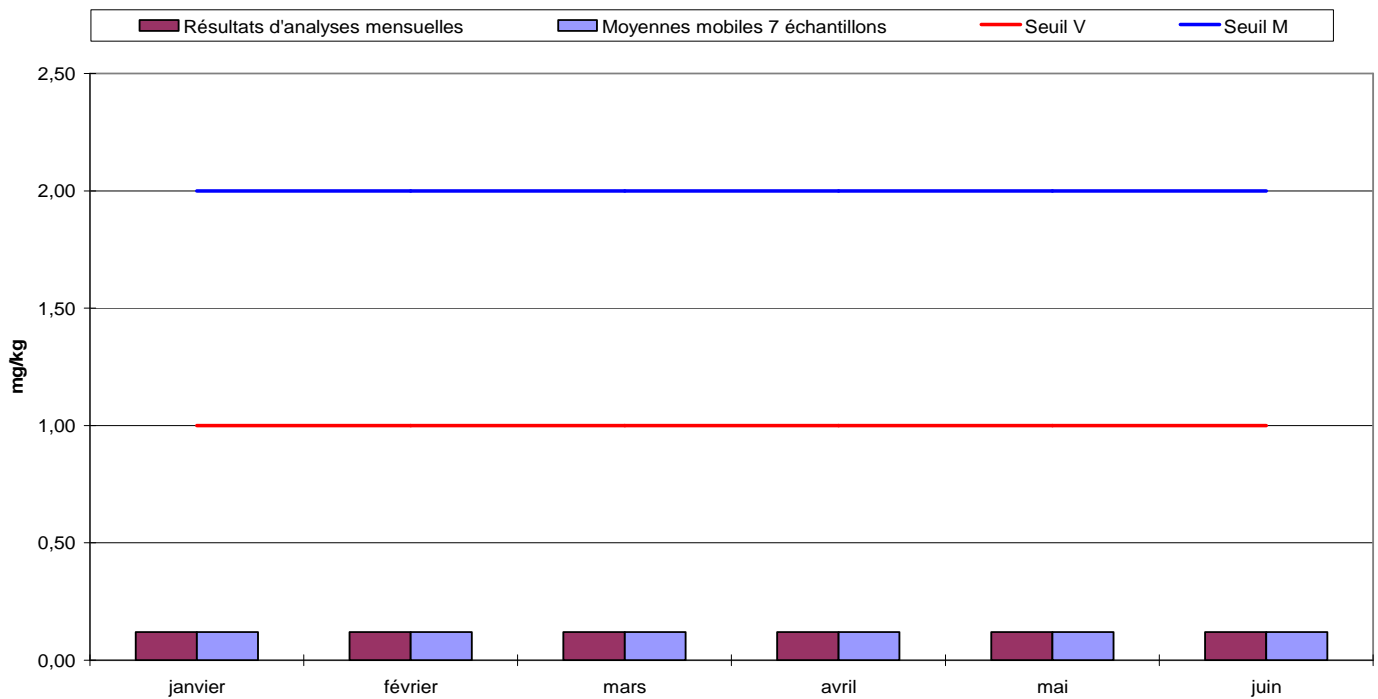

## Imbrûlés en %

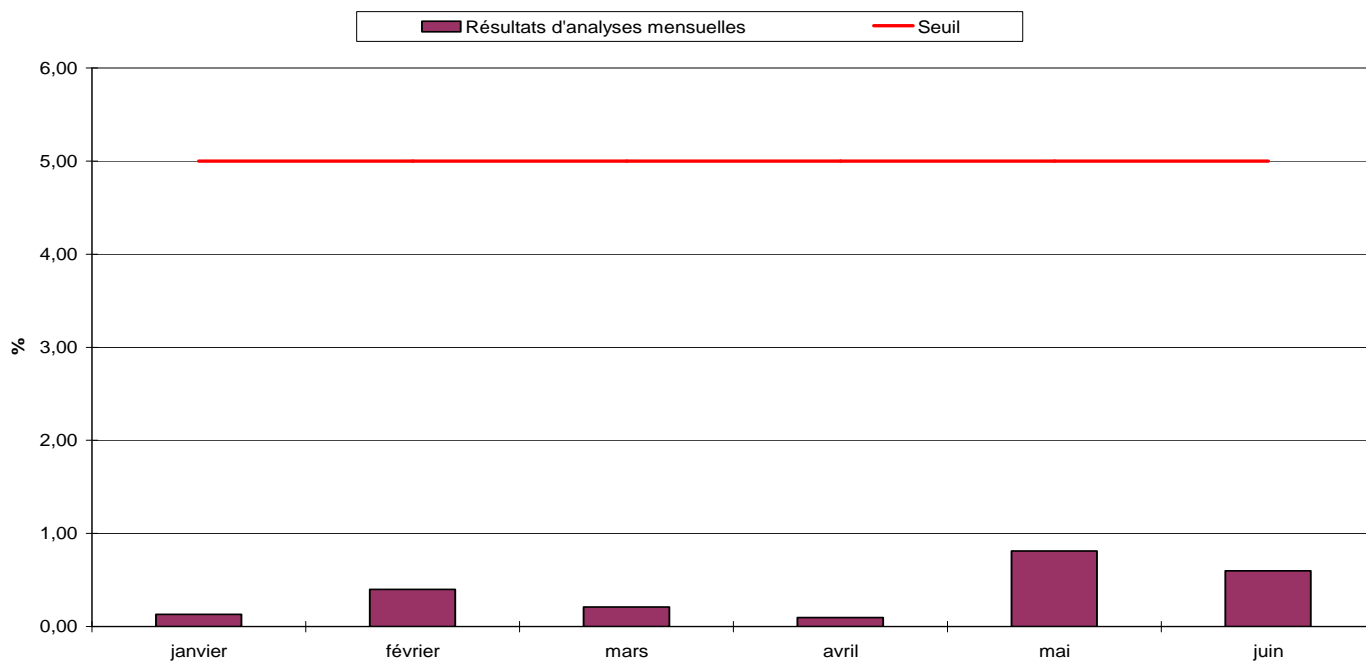

## SUIVI DES CENDRES A LA PRODUCTION - ANNEE 2012

<b>SUIVI DES CENDRES SOUS ELECTROFILTRES</b>							
<b>Date Prélèvement</b>		janv-12	avr-12	juil-12	oct-12	<b>MOYENNE</b>	<b>MOYENNE</b>
<b>Laboratoire</b>		SOCOR	SOCOR	SOCOR	SOCOR		
<b>Référence</b>		03IV079	03IV123	03IV136	03IV158	<b>2012</b>	<b>2011</b>
<b>Caractéristiques Cendres</b>							
Imbrûlés	%	0,10	0,10	0,60	0,10	0,23	0,10
Humidité	%	0,10	0,70	0,10	0,10	0,25	0,10
<b>Lixiviats</b>							
pH		12,85	12,60	12,70	12,75	12,73	12,71
Conductivité	mS/cm	43,90	41,80	44,60	44,30	43,65	41,80
<b>Analyse lixiviat sur brut</b>							
Fraction Soluble	%	25,60	25,79	24,18	24,65	25,06	26,75
C.O.T.	mg/kg	30,00	30,00	39,00	30,00	32,25	30,00
Plomb	mg/kg	203,91	323,68	397,29	295,06	304,99	524,67
Cadmium	mg/kg	0,02	0,01	0,01	0,01	0,01	0,05
Mercuré	mg/kg	0,00	0,01	0,00	0,00	0,00	0,01
Chrome VI	mg/kg	6,08	17,20	9,86	15,10	12,06	11,63
Chrome total	mg/kg	6,08	20,00	15,34	16,46	14,47	13,80
Arsenic	mg/kg	0,01	0,01	0,01	0,01	0,01	0,01
Cyanures	mg/kg	0,10	0,10	0,10	0,10	0,10	0,10
Zinc	mg/kg	42,44	27,27	32,78	28,50	32,75	30,07
Nickel	mg/kg	0,05	0,01	0,05	0,05	0,04	0,15
Fluorures	mg/kg	6,20	10,00	40,80	34,00	22,75	39,05
Baryum	mg/kg	4,96	4,03	4,49	4,57	4,51	4,78
Cuivre	mg/kg	0,11	0,15	0,22	0,11	0,15	0,24
Molybdène	mg/kg	3,14	2,76	2,59	2,18	2,67	2,78
Antimoine	mg/kg	0,01	0,01	0,01	0,01	0,01	0,02
Sélénium	mg/kg	0,32	0,22	0,23	0,24	0,25	0,28

Résultats des analyses exprimés sur sec

Analyses réalisées sur les cendres : Humidité, Imbrûlés

Autres Analyses : réalisées sur les lixiviats selon la norme NF EN 12457-2 depuis le 01/07/2003

### SUIVI DES CENDRES SOUS CHAUDIERES

Date Prélèvement		janv-12	avr-12	juil-12	oct-12	MOYENNE 2012	MOYENNE 2011
Laboratoire		SOCOR	SOCOR	SOCOR	SOCOR		
Référence		03IV080	03IV124	03IV135	03IV159		
<b>Caractéristiques Cendres</b>							
Imbrûlés	%	0,10	0,20	0,50	0,10	0,23	0,75
Humidité	%	0,10	0,60	0,10	0,10	0,23	0,20
<b>Lixiviats</b>							
pH		12,80	12,65	12,65	12,75	12,71	11,80
Conductivité	mS/cm	34,48	28,70	25,37	28,51	29,27	31,35
<b>Analyse lixiviat sur brut</b>							
Fraction Soluble	%	19,30	16,55	12,17	14,87	15,72	13,68
C.O.T.	mg/kg	30,00	30,00	11,00	30,00	25,25	30,00
Plomb	mg/kg	32,22	22,40	6,40	16,28	19,33	122,50
Cadmium	mg/kg	0,01	0,01	0,01	0,01	0,01	0,04
Mercuré	mg/kg	0,00	0,00	0,00	0,00	0,00	0,01
Chrome VI	mg/kg	23,70	30,70	14,56	26,20	23,79	21,60
Chrome total	mg/kg	23,74	34,38	25,67	26,46	27,56	26,88
Arsenic	mg/kg	0,01	0,01	0,01	0,01	0,01	0,01
Cyanures	mg/kg	0,10	0,10	0,10	0,10	0,10	0,10
Zinc	mg/kg	37,95	39,95	27,35	36,50	35,44	33,23
Nickel	mg/kg	0,05	0,05	0,05	0,05	0,05	0,15
Fluorures	mg/kg	5,60	30,00	25,30	26,00	21,73	27,25
Baryum	mg/kg	3,40	2,63	2,74	2,49	2,82	2,94
Cuivre	mg/kg	0,05	0,05	0,10	0,05	0,06	0,09
Molybdène	mg/kg	2,20	1,72	1,45	1,41	1,70	1,87
Antimoine	mg/kg	0,01	0,01	0,01	0,01	0,01	0,01
Sélénium	mg/kg	0,67	0,51	0,45	0,48	0,53	0,47

Résultats des analyses exprimés sur sec

Analyses réalisées sur les cendres : Humidité, Imbrûlés

Autres Analyses : réalisées sur les lixiviats selon la norme NF EN 12457-2 depuis le 01/07/2003

### SUIVI DES CENDRES SOUS ECONOMISEURS

Date Prélèvement	janv-12	avr-12	juil-12	oct-12	MOYENNE	MOYENNE
Laboratoire	SOCOR	SOCOR	SOCOR	SOCOR		
Référence	03IV081	03IV113	03IV129	03IV150	<b>2012</b>	<b>2011</b>
<b>Caractéristiques Cendres</b>						
Imbrûlés %	0,10	0,10	0,90	0,90	0,50	4,28
Humidité %	0,50	0,30	1,00	0,40	0,55	4,38
<b>Lixiviats</b>						
pH	12,75	12,75	12,65	12,85	12,75	12,31
Conductivité mS/cm	23,00	19,44	27,74	26,38	24,14	21,51
<b>Analyse lixiviat sur brut</b>						
Fraction Soluble %	11,05	9,50	14,61	12,87	12,0	12,76
C.O.T. mg/kg	30,00	30,00	30,00	30,00	30,0	145,00
Plomb mg/kg	99,06	84,92	8,19	179,63	93	76,69
Cadmium mg/kg	0,01	0,01	0,01	0,01	0,01	0,04
Mercure mg/kg	0,00	0,00	0,00	0,00	0,00	0,04
Chrome VI mg/kg	1,39	0,78	19,10	1,44	5,68	4,19
Chrome total mg/kg	1,49	0,79	19,26	1,48	5,76	6,11
Arsenic mg/kg	0,01	0,01	0,01	0,01	0,01	0,01
Cyanures mg/kg	0,10	0,10	0,10	0,10	0,10	0,10
Zinc mg/kg	26,12	24,46	46,03	29,18	31,4	23,03
Nickel mg/kg	0,05	0,05	0,05	0,05	0,05	0,15
Fluorures mg/kg	15,00	12,00	20,90	46,00	23,48	12,87
Baryum mg/kg	1,82	2,64	2,11	2,57	2,29	3,62
Cuivre mg/kg	0,06	0,07	0,09	0,08	0,08	0,13
Molybdène mg/kg	1,07	1,05	1,58	1,37	1,27	1,59
Antimoine mg/kg	0,01	0,01	0,01	0,01	0,01	0,03
Sélénium mg/kg	0,25	0,10	0,40	0,18	0,23	0,38

Résultats des analyses exprimés sur sec

Analyses réalisées sur les cendres : Humidité, Imbrûlés

Autres Analyses : réalisées sur les lixiviats selon la norme NF EN 12457-2 depuis le 01/07/2003



## SUIVI DES GATEAUX ISSUS DU LAVAGE DES GAZ – ANNEE 2012

## SUIVI DES GATEAUX ISSUES DU TRAITEMENT DES EAUX DE LAVAGE DES FUMÉES

Date Prélèvement		janv-12	avr-12	juil-12	oct-12	MOYENNE	MOYENNE
Laboratoire		SOCOR	SOCOR	SOCOR	SOCOR		
Référence		04IV076	04IV122	04IV137	04IV156	<b>2012</b>	<b>2011</b>
<b>Caractéristiques Gâteaux</b>							
Imbrûlés	%	78,60	46,30	81,00	68,70	68,65	47,33
Humidité	%	54,40	56,30	54,30	54,30	54,83	50,95
<b>Lixiviats</b>							
pH		12,60	12,60	8,40	8,35	10,49	9,76
Conductivité	mS/cm	11,39	15,40	6,22	9,56	10,64	4,53
<b>Analyse lixiviat sur brut</b>							
Fraction Soluble	%	5,79	8,04	4,55	6,82	6,30	3,79
C.O.T.	mg/kg	30,00	30,00	30,00	36,00	31,50	54,00
Plomb	mg/kg	105,47	140,12	0,31	0,05	61,49	0,30
Cadmium	mg/kg	0,01	0,01	0,03	0,02	0,01	0,04
Mercuré	mg/kg	0,01	0,00	0,00	0,00	0,00	0,01
Chrome VI	mg/kg	1,65	0,20	0,05	0,14	0,51	1,25
Chrome total	mg/kg	1,92	3,14	0,05	0,08	1,30	2,28
Arsenic	mg/kg	0,01	0,01	0,01	0,01	0,01	0,01
Cyanures	mg/kg	0,10	0,10	0,10	0,10	0,10	0,10
Zinc	mg/kg	13,33	43,07	0,50	0,50	14,35	0,15
Nickel	mg/kg	0,05	0,05	0,05	0,05	0,05	0,15
Fluorures	mg/kg	28,00	22,00	41,00	4,70	23,93	26,98
Baryum	mg/kg	3,81	6,33	0,52	1,22	2,97	1,56
Cuivre	mg/kg	0,05	0,42	0,05	0,05	0,14	0,31
Molybdène	mg/kg	0,42	1,24	0,15	0,15	0,49	0,97
Antimoine	mg/kg	0,25	0,01	0,98	0,94	0,55	0,17
Sélénium	mg/kg	0,06	0,39	0,03	0,03	0,13	0,27

Résultats des analyses exprimés sur sec

Analyses réalisées sur les boues : Humidité, Imbrûlés

Autres Analyses : réalisées sur les lixiviats selon la norme NF EN 12457-2 depuis le 01/07/2003

## SUIVI DES GATEAUX ISSUS DU TRAITEMENT DES EAUX RESIDUAIRES – ANNEE 2012

## SUIVI DES GATEAUX ISSUES DU TRAITEMENT DES EAUX RESIDUAIRES

Date Prélèvement		janv-12	juin-12	juil-12	oct-12	MOYENNE  2012	MOYENNE  2011
Laboratoire		SOCOR	SOCOR	SOCOR	SOCOR		
Référence		04IV078	04IV125	04IV138	04IV157		
<b>Caractéristiques Gâteaux</b>							
Imbrûlés	%	11,70	11,05	9,50	11,20	10,86	10,00
Humidité	%	24,40	31,20	28,00	32,30	28,98	33,28
<b>Lixiviats</b>							
pH		10,55	8,05	7,90	8,30	8,70	9,30
Conductivité	mS/cm	1,19	2,11	1,95	0,86	1,53	3,90
<b>Analyse lixiviat sur brut</b>							
Fraction Soluble	%	0,97	1,83	1,51	0,53	1,21	2,10
C.O.T.	mg/kg	210,00	160,00	640,00	30,00	260,00	209,00
Plomb	mg/kg	0,25	0,00	0,37	0,05	0,17	25,37
Cadmium	mg/kg	0,01	0,01	0,02	0,01	0,01	0,04
Mercuré	mg/kg	0,00	0,00	0,00	0,00	0,00	0,01
Chrome VI	mg/kg	0,07	0,05	0,05	0,05	0,06	1,40
Chrome total	mg/kg	0,07	0,05	0,05	0,05	0,06	1,45
Arsenic	mg/kg	0,02	0,01	0,01	0,01	0,01	0,01
Cyanures	mg/kg	0,10	0,10	0,10	0,10	0,10	0,10
Zinc	mg/kg	0,14	1,46	2,67	0,50	1,19	5,63
Nickel	mg/kg	0,07	0,14	0,16	0,05	0,11	0,15
Fluorures	mg/kg	4,80	9,80	1,15	3,50	4,81	15,33
Baryum	mg/kg	0,58	0,82	0,97	1,00	0,84	1,79
Cuivre	mg/kg	0,40	0,07	0,21	0,05	0,18	0,09
Molybdène	mg/kg	0,77	0,70	0,82	0,32	0,65	1,06
Antimoine	mg/kg	0,48	1,02	0,97	0,13	0,65	0,30
Sélénium	mg/kg	0,01	0,03	0,04	0,01	0,02	0,05

Résultats des analyses exprimés sur sec

Analyses réalisées sur les boues : Humidité, Imbrûlés

Autres Analyses : réalisées sur les lixiviats selon la norme NF EN 12457-2 depuis le 01/07/2003

## ANNEXE 6 : PERFORMANCE ENERGETIQUE

### OBJET

Calcul de la performance énergétique de l'UIOM d'IVRY PARIS XIII pour l'année 2012.

### Article 4 de l'arrêté du 18 mars 2009

Est considérée, ....., comme installation présentant une performance énergétique de niveau élevé toute installation d'incinération de déchets non dangereux dont le résultat de l'évaluation réalisée en application du présent arrêté est supérieur ou égal à :

- 0,60 si l'installation a été autorisée avant le 1er janvier 2009,
- 0,65 pour les installations autorisées après le 31 décembre 2008.

### DOCUMENTS ASSOCIES

Circulaire du 30 mars 2011, TGAP NOR : BCRD 1108974C, paragraphes 53 à 59.

Arrêté du 18 mars 2009 fixant la performance énergétique de niveau élevé.

Bilan d'eau 2011

Rapport mensuel d'exploitation cumulé à fin 2011.

### FORMULE DE CALCUL DE LA PERFORMANCE ENERGETIQUE

La formule (ci-dessous) à utiliser pour l'évaluation est précisée en annexe de l'arrêté du 18 mars 2009.

$$Pe = [(2.6 \times Ee.p + 1.1 \times Eth.p) - (2,6 \times Ee.a + 1,1 \times Eth.a + Ec.a)] / 2.3 \times T$$

où :

- **Pe** représente la performance énergétique de l'installation,
- **Ee.p** représente l'électricité produite par l'installation (MWh/an),
- **Eth.p** représente la chaleur produite par l'installation (MWh/an),
- **Eth.a** représente l'énergie thermique externe apportée pour assurer le fonctionnement de l'installation (MWh/an),
- **Ec.a** représente l'énergie externe apportée pour assurer le fonctionnement de l'installation, cette énergie pouvant être issue de la combustion du gaz, du fuel ou de tout autre combustible (MWh/an),
- **Ee.a** étant l'énergie électrique externe achetée par l'installation (MWh/an),
- 2.3 étant un facteur multiplicatif intégrant un PCI générique des déchets de 2 044 th/t,
- **T** représente le tonnage de déchets réceptionnés dans l'année.

De plus il pourra être ajouté à la chaleur produite **l'autoconsommation** ou l'énergie valorisée pour les procédés suivants, d'après la circulaire du 30 mars 2011, paragraphe 57 :

- le préchauffage de l'air de combustion,
- le chauffage du cycle eau-vapeur (dégazage),
- le réchauffage de l'eau alimentaire,
- le réchauffage des fumées,
- le séchage des boues ...,
- la mise hors gel des aérocondenseurs,
- la chaleur pour l'évaporation des effluents,
- le chauffage des bâtiments ...,
- la vapeur pour turbopompes ...

## CALCUL DE LA PERFORMANCE ENERGETIQUE

Le calcul reprend la formule du paragraphe « formule de calcul de la performance énergétique » :

- **Ee.p** représente l'électricité produite par l'installation (MWh/an),
- **Eth.p** représente la chaleur vendue et valorisée par l'installation (MWh/an),
- **Eth.a** représente l'énergie thermique externe apportée pour assurer le fonctionnement de l'installation (MWh/an), énergie thermique apporté par les condensats CPCU,
- **Ec.a** représente l'énergie externe apportée pour assurer le fonctionnement de l'installation, cette énergie pouvant être issue de la combustion du gaz, du fuel ou de tout autre combustible (MWh/an) comme le bois (avec un PCI issu de GEREP),
- **Ee.a** étant l'énergie électrique externe achetée par l'installation (MWh/an),
- 2.3 étant un facteur multiplicatif intégrant un PCI générique des déchets de 2 044 th/t,
- **T** représente le tonnage de déchets incinérés dans l'année.

Le calcul prend en compte l'énergie valorisée pour les procédés suivants :

- le chauffage du cycle eau-vapeur (dégazage),
- le réchauffage de l'eau alimentaire,
- la vapeur pour turbopompes.

CALCUL DE LA PERFORMANCE ENERGETIQUE (Pe)							
Electricité produite					Ee.p	123 243	MWh/an
Vapeur vendue à cpcu	1 314 398	tonne	2 872	kJ/kg	Eth.p	1 048 604	MWh/an
Vapeur valorisée TPA	96 440	tonne	3 255	kJ/kg	Eth.p	87 195	MWh/an
Vapeur valorisée dégazeur et bache alimentaire	136 956	tonne	3 082	kJ/kg	Eth.p	117 250	MWh/an
Vapeur valorisée chauffage usine	-	tonne	-	kJ/kg	Eth.p	-	MWh/an
Condensats retournés cpcu	1 119 986	tonne	217	kJ/kg	Eth.a	67 474	MWh/an
Electricité achetée					Ee.a	3 720	MWh/an
Gaz apporté					Ec.a	19 033	MWh/an
Bois apporté incinéré	7 803	tonne	18,2	Gj/t	Ec.a	39 451	MWh/an
Déchets incinérés			8,54	Gj/t	T	688 420	tonne
<b>Pe = [(2,6 x Ee.p + 1,1 x Eth.p) - (2,6 x Ee.a + 1,1 x Eth.a + Ec.a)] / 2,3 x T</b>							
<b>Pe =</b>	<b>0,983</b>						

## CONCLUSION

La performance énergétique de l'installation pour l'année 2012 est d'un niveau élevé, supérieure à 0,60.

## ANNEXE 7 : INCIDENTS

TABLEAU DE SUIVI DES DECLENCHEMENTS DU SYSTEME DE DETECTION DE LA RADIOACTIVITE

UIOM d'IVRY-SUR-SEINE --- ANNEE - 2012

Déclenchement					Stockage		Incinération ( IP XIII)	
Date	Société Commune	Nature du déchet	radioélément	Période radioactive	Durée de décroissance	masse kg	Date d'incinération possible théorique	Date de mise en fosse
28/02/2012	Maison Alfort	Mouchoirs	lode 131	8 jours	3 mois	0,5	28/05/2012	05/09/2012
17/03/2012	Paris XIV	bouteille d'urine	lode 131	8 jours	3 mois	1	17/06/2012	05/09/2012
29/03/2012	Paris XIII	Mouchoirs	lode 131	8 jours	3 mois	2	29/06/2012	05/09/2012
02/04/2012	Paris XIII	Couches	lode 131	8 jours	3 mois	3	03/07/2012	05/09/2012
03/04/2012	Paris XIII	Couches	Tc 99m	6 heures	3 jours	4	06/04/2012	15/05/2012
05/04/2012	Paris XIII	Couches	lode 131	8 jours	3 mois	2	05/07/2012	05/09/2012
22/04/2012	Isséane	Mouchoirs	lode 131	8 jours	3 mois	0,5	22/07/2012	05/09/2012
15/05/2013	Maison Alfort	Couches	lode 131	3 mois	3 mois	1	15/08/2012	05/09/2012
22/05/2012	SARM/VEOLIA	Couches	lode 131	3 jours	3 mois	0,2	25/05/2012	05/09/2012
25/05/2012	SARM/VEOLIA	Mouchoirs	lode 131	3 jours	3 mois	0,1	25/05/2012	05/09/2012
29/05/2012	Paris XII	Mouchoirs	lode 131	6 heures	3 jours	1	29/08/2012	05/09/2012
02/08/2012	PARIS V	Mouchoirs	lode 131	8 jours	3 mois	2	02/12/2012	(*)
02/11/2012	Paris XII	Couches	lode 131	8 jours	3 mois	1	03/01/2013	(*)
18/11/2012	Paris XII	Déclenchement intempestif						18/11/2012
27/11/2012	SARM/VEOLIA	Mouchoirs	lode 131	8 jours	3 mois	5	27/02/2013	(*)
28/11/2012	Paris XIV	Mouchoirs	lode 131	8 jours	3 mois	3	28/02/2013	(*)
30/11/2012	SARM/VEOLIA	Mouchoirs	lode 131	8 jours	3 mois	2	01/03/2013	(*)
08/12/2012	SARM/VEOLIA	Détritus	lode 131	8 jours	3 mois	2	08/03/2013	(*)
08/12/2012	SARM/VEOLIA	Mouchoirs	lode 131	8 jours	3 mois	1	08/03/2013	(*)
12/12/2012	SARM/VEOLIA	Couches	lode 131	8 jours	3 mois	2	11/03/2013	(*)
14/12/2012	Paris 13°	Mouchoirs	lode 131	8 jours	3 mois	2	15/03/2013	(*)

(\*) Mise en fosse programmée courant 2013

## ANNEXE 8 : OBJECTIFS ENVIRONNEMENTAUX DU GROUPE SITA



2013 - 2015

# POLITIQUE

## Qualité Sécurité Environnement

### SITA RÉGION ILE-DE-FRANCE

SITA a fait évoluer son métier au fil des ans pour répondre au mieux aux attentes de ses clients tout en proposant des solutions respectueuses des personnes et de l'environnement.

Cette adaptation permanente a conduit SITA vers un enjeu essentiel : **LA VALORISATION DES DÉCHETS.**

Dans ce contexte, SITA Région Ile-de-France s'engage, dans le respect des exigences réglementaires et autres exigences applicables et dans une démarche d'amélioration continue de nos performances, à mettre à disposition les ressources nécessaires pour :

- **PROTÉGER LA SANTÉ ET ASSURER LA SÉCURITÉ DE SES COLLABORATEURS** en cohérence avec la politique Santé Sécurité de SITA France,
- **AMÉLIORER LA RENTABILITÉ** de ses activités en donnant la priorité **À UNE OFFRE DE SOLUTIONS GLOBALES DE VALORISATION** des déchets,
- **ATTEINDRE L'EXCELLENCE OPÉRATIONNELLE** dans tous ses métiers,
- **GARANTIR LA QUALITÉ DE SES SERVICES** dans une démarche de confiance client,
- **LUTTER CONTRE LE CHANGEMENT CLIMATIQUE, PRÉVENIR LES POLLUTIONS ET MAÎTRISER LES RISQUES** sécurité et environnementaux liés à ses activités,
- **FAIRE DE LA COHÉSION SOCIALE UN FACTEUR CLEF DE CROISSANCE DURABLE.**

Ainsi SITA Région Ile-de-France, en cohérence avec Ensemble 2015 et la politique Santé Sécurité de SITA France, s'engage à progresser en suivant quatre baromètres clés :



Ces engagements seront déclinés en objectifs et cibles au sein des différents pôles de SITA Région Ile-de-France.

À SURESNES  
LE 1<sup>ER</sup> AVRIL 2013

<p><b>T. HÉCEN</b> Directeur Général</p> 	<p><b>B. DELÉQUE</b> Directeur Délégué pôle Entreprises et Valorisation</p> 	<p><b>P. LEROY</b> Directeur Délégué pôle Collectivités Locales et pôle Val d'Osse et Oise</p> 	<p><b>H. GARRI</b> Directeur Délégué pôle Traitement et Valorisation Énergétique</p> 
<p><b>S. COLAS</b> Directeur Communication</p> 	<p><b>L. FERLANDI</b> Directeur Délégué aux Opérations</p> 	<p><b>P. MATHIEU-BLOISE</b> Directeur des Ressources Humaines</p> 	<p><b>F. ROY</b> Directeur Administratif et Financier</p> 

## ANNEXE 9 : CERTIFICAT DE RENOUVELLEMENT DE L'ISO 14001



**BUREAU VERITAS**  
Certification

Certification  
Attribuée à

**IVRY PARIS XIII**  
43 rue Bruneseau – 75013 PARIS – France

Bureau Veritas Certification certifie que le système de management de l'environnement de l'entreprise susmentionnée a été évalué et jugé conforme aux exigences de la norme :

Standard

---

**NF EN ISO 14001 : 2004**

Domaine d'activité

---

**INSTALLATION DE TRAITEMENT THERMIQUE ET  
DE VALORISATION ENERGETIQUE DE DECHETS MENAGERS ET  
INDUSTRIELS NON DANGEREUX**

Date de certification originale : **27 juin 2011**

Sous réserve du fonctionnement continu et satisfaisant du système de management de l'environnement de l'entreprise, ce certificat est valable jusqu'au **10 avril 2013**

Pour vérifier la validité du certificat appelez au + 33(0)4 75 00 87 00

Tout éclaircissement sur cette certification peut être obtenu auprès de l'entreprise certifiée.

Date : 27 juin 2011  
Numéro d'affaire : 2115540/E

Etienne CASAL  
Directeur Général



**cofrac**  
CERTIFICATION  
D'ENTREPRISES  
ET DE PERSONNELS  
ISO 9001/14001  
NF EN ISO  
14001  
BUREAU VERITAS  
www.cofrac.fr



BUREAU VERITAS CERTIFICATION FRANCE – 85, Avenue de France 92110 Paris La Défense  
BUREAU VERITAS CERTIFICATION FRANCE – 11, Avenue des Capucines – 75001 PARIS – FRANCE

## ANNEXE 10 : LEXIQUE

**ADEME** : Agence de l'Environnement et de la Maîtrise de l'Energie

**AST** : Test Annuel de Surveillance

**CLIS** : Commission Locale d'Information et de Surveillance

**COFRAC** : COmité FRançais d'ACcréditation

**COT** : Carbone Organique Total

**COV** : Composés Organiques Volatils

**CPCU** : Compagnie Parisienne de Chauffage Urbain

**CTVM** : Centre de Traitement et de Valorisation de Mâchefers

**DBO<sub>5</sub>** : Demande biochimique en Oxygène à 5 jours

**DCO** : Demande Chimique en Oxygène

**DIP** : Dossier d'Information du Public

**DRIEE** : Direction Régionale et Interdépartementale de l'Environnement et de l'Energie

**EDF** : Electricité De France

**FNADE** : Fédération Nationale des Activités de la Dépollution et de l'Environnement

**Gâteaux** : boues pressées

**HAP** : Hydrocarbures Aromatiques Polycycliques

**ICPE** : Installation Classée pour la Protection de l'Environnement

**ISDND** : Installation de Stockage pour Déchets Non Dangereux

**ISO** : International Organization for Standardization (Organisation internationale de normalisation)

**iTEQ** : Equivalence de toxicité. Afin de pouvoir caractériser la charge toxique liée aux dioxines, un indicateur a été développé au niveau international, l'équivalent toxique (TEQ) qui existe sous deux systèmes d'unité: l'iTEQ<sub>OTAN</sub> et l'iTEQ<sub>OMS</sub>. Les résultats de dioxines et furanes présentés dans le DIP sont exprimés dans l'unité ng iTEQ<sub>OTAN</sub> /Nm<sup>3</sup>, habituellement utilisée dans le cadre d'études environnementales. Les études sanitaires, quant à elles, utilisent le système OMS.

Parmi les 210 congénères de dioxines / furanes, seuls 17 sont considérés comme toxiques (7 dioxines et 10 furanes). Chacun de ces 17 congénères présente une toxicité différente. A chaque congénère retenu est attribué un coefficient de toxicité, qui a été estimé en comparant sa toxicité à celle de la 2, 3, 7 et 8 TCDD (appelée aussi dioxine de Seveso). L'équivalent toxique d'un mélange de congénères est la somme des concentrations des 17 congénères toxiques, pondérées par leurs coefficients de toxicité respectifs.



**Lixiviation** : la lixiviation d'un déchet consiste en la mise en contact (unique ou répétée) de celui-ci avec de l'eau déminéralisée, selon un protocole normalisé, suivie de l'analyse de la fraction polluante passée en solution dans l'eau.

**mg/Nm<sup>3</sup> à 11 % d'O<sub>2</sub> sur gaz sec** : milligramme par normal mètre cube de gaz (1 m<sup>3</sup> de gaz dans les conditions normales de température et de pression, soit 273 kelvins ou 0 degré Celsius et 1,013 10<sup>5</sup> pascals ou 1,013 bar). Les concentrations sont ramenées à 11 % d'O<sub>2</sub> par Nm<sup>3</sup> de gaz sec.

**mS/cm** : Millisiemens par centimètre, unité utilisée pour exprimer la conductivité électrique.

**MEDDE** : Ministère de l'Ecologie, du Développement Durable et de l'Energie

**MES** : Matières En Suspension

**ng** : Nanogramme, soit un millième de millionième de gramme (10<sup>-9</sup> g).

**NEUTRAL** : poste de neutralisation des effluents de régénération du poste de production d'eau déminéralisée

**OM** : Ordures Ménagères

**OMS** : Organisation Mondiale de la Santé

**OTAN (NATO)** : Organisation du Traité de l'Atlantique Nord

**pH** : Potentiel Hydrogène, il détermine le caractère acide ou basique d'une solution.

**PCB** : PolyChloroBiphénols

**PCI** : Pouvoir Calorifique Inférieur, chaleur dégagée par une combustion qui exclut la chaleur de condensation de l'eau supposée restée à l'état de vapeur.

**PCDD** : Dioxines

**PCDF** : Furanes

**REFIOM** : Résidus d'Epuraton des Fumées d'Incinération d'Ordures Ménagères

**RSDE** : Recherche de Substances Dangereuses dans l'Eau

**SCR** : Système de Réduction Catalytique Sélective

**SME** : Système de Management Environnemental ISO 14001

**Syctom, l'agence métropolitaine des déchets ménagers** : SYndicat interCommunal de Traitement des Ordures Ménagères de l'Agglomération Parisienne

**TE** : Station de Traitement des Effluents issus du lavage des gaz

**TER** : Station de Traitement des Eaux Résiduaires

**UIOM** : Usine d'Incinération d'Ordures Ménagères

**VLE** : Valeur Limite d'Emission